

CATÁLOGO DIY

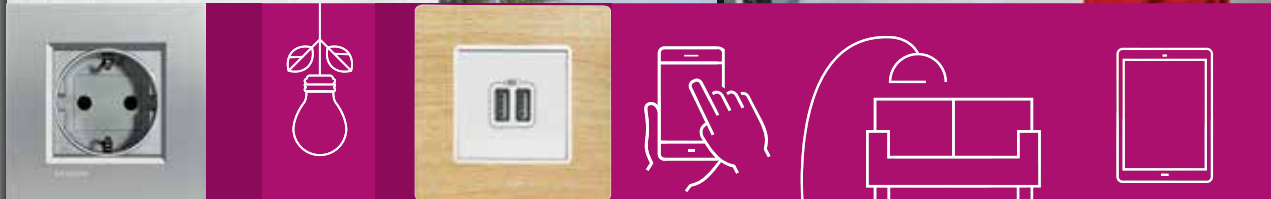

MATERIAL ELÉCTRICO
PARA **INSTALACIÓN DOMÉSTICA**

2018

Modular

Protección de las personas y del hogar

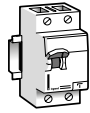

P. 15 Magneto-térmicos RX³

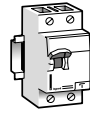

P. 15 Interruptores diferenciales RX³

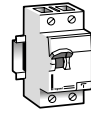

P. 17 Magneto-térmicos DX³

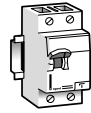

P. 18 Interruptores diferenciales DX³

Confort y ahorro de energía

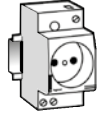

P. 19 Tomas



P. 19 Interruptores horarios

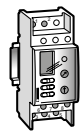

P. 21 Interruptor crepuscular

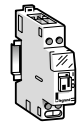

P. 21 Contactor

Cubre bornas, cajas y cuadros, peine de alimentación



P. 22 Cubre bornas

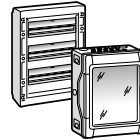

P. 23 Cajas y cuadros de empotrar y superficie



P. 25 Peine de alimentación

ELIOT Bases múltiples

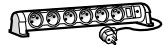

P. 26 Bases múltiples



P. 32 ELIOT Base múltiple 4 x 2P+T

Bases y clavijas

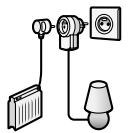

P. 34 Adaptadores y tomas especiales



P. 38 Be Range Maxi USB

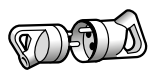

P. 40 Bases y clavijas domésticas



P. 43 Bases y clavijas de caucho



P. 46 Bases y clavijas industriales

Control y conexión

Accesorios de iluminación



P. 52 Porta-lámparas y interruptores bipolares

Videoporteros



P. 54 2 hilos



P. 58 ELIOT Videoportero conectado

Timbres y detectores



P. 61



P. 61 ELIOT Timbre conectado



P. 62 Detectores

SAI, Smarther URA21 LED



P. 64 Smarther



P. 67 Keor Niky

Luminarias de emergencia

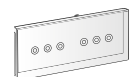

P. 71 URA21 LED

Material de instalación

Canales



P. 72
Fluidquint



P. 75
Euroquint



P. 78
DLP
ECO

Cajas de derivación
PLEXO

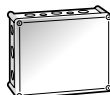

P. 83

Regletas
nylbloc



P. 83

Bridas



P. 84

Mecanismos

Mecanismos
de empotrar

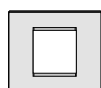

P. 85
LivingLight™



P. 96
Luna™



P. 100
Matix™



P. 106
Niloé™

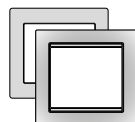

P. 111
Valena™

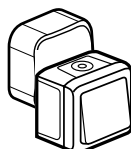

P. 116
Forix IP 21/IP 44



P. 119
Oteo



P. 121
Plexo

Mecanismos
de superficie



P. 123
Mosaic™

Merchandising

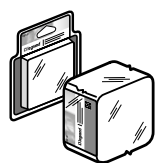

P. 124
Gestión del lineal



P. 126
Soluciones para
el punto de venta

Anexos

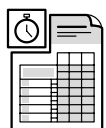

P. 138
Esquemas
de conexión

Referencias	EAN	Emb.	Pack.	Pág.
001301	3245060013011*	10	C	22
001302	3245060013028*	10	C	22
001304	3245060013042*	10	C	22
001306	3245060013066*	5	C	22
001356E	8424167594172	1	T	22
001357E	8424167594189	1	T	22
001358E	8424167594196	1	T	22
001491	3245060014919	1	C	23
001660	3245060016609*	20	C	22
001660	3245060016609*	20	C	24
001662	3245060016623*	10	C	23
001917	3245060019174	1	C	24
001918	3245060019181	1	C	24
001919	3245060019198	1	C	24
001955	3245060019556	1	C	25
001966	3245060019662	1	C	24
001966	3245060019662	1	C	25
001968	3245060019686	1	C	25
001969	3245060019693	1	C	25
003701	4010957037017	1	C	19
003705	3245060037055	1	C	20
003710	3414970955814	1	C	20
003951E	8424167610339	1	C	15
004280	3245060042806*	10	C	19
004285E	8424167594219	10	C	19
031554E	8424167095709	1	BO	84
031555E	8424167095716	1	BO	84
031556E	8424167095723	1	BO	84
031557E	8424167095730	1	BO	84
031558E	8424167095747	1	BO	84
031559E	8424167095754	1	BO	84
031800	3245060318000	100	BO	84
031801	3245060318017	100	BO	84
031802	3245060318024	100	BO	84
031803	3245060318031	100	BO	84
031804	3245060318048	100	BO	84
031805	3245060318055	100	BO	84
031806	3245060318062	1000	BO	84
031807	3245060318079	100	BO	84
031808	3245060318086	100	BO	84
031809	3245060318093	100	BO	84
031811	3245060318116	100	BO	84
031812	3245060318123	500	BO	84
031813	3245060318130	100	BO	84
031814	3245060318147	100	BO	84
031815	3245060318154	100	BO	84
031816	3245060318161	100	BO	84
031820	3245060318208	100	BO	84
031821	3245060318215	100	BO	84
031822	3245060318222	100	BO	84
031823	3245060318239	100	BO	84
031824	3245060318246	100	BO	84
031825	3245060318253	100	BO	84
031826	3245060318260	1000	BO	84
031827	3245060318277	100	BO	84
031828	3245060318284	100	BO	84
031829	3245060318291	100	BO	84
031831	3245060318314	100	BO	84
031832	3245060318321	500	BO	84
031833	3245060318338	100	BO	84
031834	3245060318345	100	BO	84
031835	3245060318352	100	BO	84
031836	3245060318369	100	BO	84
034000E	8424167598453	10	E	83
034001E	8424167598460	10	E	83
034002E	8424167598477	10	E	83
040192E	8424167588836	10	E	52
040193E	8424167588850	10	E	52
040194E	8424167588843	10	E	52
048871E	8424167603201	1	B	108

Referencias	EAN	Emb.	Pack.	Pág.
048944	3414970630322	1	B	63
048945	3414970630346	1	B	63
048946	3414970630360	1	B	63
049037E		1	C	65
050172	3245060501723	10	E	42
050173	3245060501730	10	E	42
050175	3245060501754	5	E	42
050176	3245060501761	5	E	42
050177	3245060501778	25	E	42
050178	3245060501785	25	E	42
050179	3245060501792	15	E	42
050183	3245060501839	15	E	42
050184	3245060501846	15	E	42
050187	3245060501877	25	E	42
050188	3245060501884	25	E	42
050189	3245060501891	15	E	42
050190	3245060501907	25	E	42
050191	3245060501914	10	E	43
050192	3245060501921	25	E	42
050193	3245060501938	10	E	43
050194	3245060501945	25	E	42
050195	3245060501952	10	E	43
050196	3245060501969	10	E	43
050197	3245060501976	10	E	43
050198	3245060501983	10	E	43
050312	3245060503123	30	E	42
050313	3245060503130	30	E	42
050314	3245060503147	30	E	42
050340	3245060503406*	10	C	43
050341	3245060503413*	10	C	43
050383E	8424167596565	10	C	36
050385E	8424167596572	10	C	36
050386E	8424167615112	10	C	36
050409	3245060504090	5	C	36
050462	3245060504625	5	C	36
050490	3414970756428	4	E	43
050511	3414970889492	10	R	36
050512	3414970889522	10	R	36
050655	3245060506551	10	R	36
050656	3245060506568	10	R	36
050662	3245060506629	10	C	36
050663	3245060506636	10	C	36
050664	3414970952264	10	C	36
050665	3245060506650	5	C	36
050673	3245060506735	8	C	36
050676	3414970010629	12	B	38
050677	3414970010636	12	B	38
050678	3414970010643	12	B	38
050679	3414970010650	12	B	38
050680	3414970010657	12	B	38
050681	3414970010682	12	B	38
050682	3414970010699	20	F	38
050683	3414970010605	20	F	38
050685	3414970952400	4	B	38
050686	3414970952431	3	B	38
050692	3414971186040	1	B	45
050693	3414971186026	1	B	45
050694	3414971186064	1	B	45
051366E	8424167089296	5	E	43
052102E	8424167595179	1	R	50
055152	3245060551520*	20	C	43
055157	3245060551575*	10	C	43
055427	3245060554279*	10	C	43
055432	3245060554323*	10	C	43
055802	3245060558024	10	C	43
055807	3245060558079*	10	C	43
055812	3245060558123*	10	C	43
055817	3245060558178*	10	C	43
069672E	8424167595568	5	R	121
069690E	8424167595469	5	R	121

Referencias	EAN	Emb.	Pack.	Pág.
076561E	8424167595681	1	BO	123
076564E	8424167595674	1	BO	123
077011E	8428561259675	1	BO	123
077071E	8428561259729	1	BO	123
077213E	8424167590785	1	BO	123
077218E	8424167590792	1	BO	123
077252E	8424167590839	1	BO	123
077272E	8424167590846	1	BO	123
077580	3245061924279	1	B	45
078873KL6	8424167096584	1	C	123
078882E	8424167096935	1	C	123
078883E	8424167096942	1	C	123
078883EA	8424167591737	1	C	123
078883KL6	8424167096591	1	C	123
078884E	8424167096959	1	C	123
086004E	8424167596671	1	E	119
086006E	8424167595377	1	R	119
086084E	8424167596640	1	E	119
086088E	8424167595360	1	R	119
089630E	8424167610773	1	C	123
090103	3414970753335	1	R	50
090104	3414970753076	1	R	50
090105	3414970753212	1	R	50
090106	3414970753199	1	R	50
090107	3414970753373	1	R	50
090108	3414970753250	1	R	50
090109	3414970753410	1	R	50
090119	3414970753113	1	R	50
090123	3414970753175	1	R	50
090125	3414970753397	1	R	50
090131	3414970753434	1	R	50
090132	3414970753052	1	R	50
090159	3414970753151	1	R	50
090160	3414970753038	1	R	50
090161	3414970753090	1	R	50
090162	3414970753311	1	R	50
090163	3414970753472	1	R	50
090164	3414970753359	1	R	50
090165	3414970753458	1	R	50
090166	3414970753274	1	R	50
090167	3414970753298	1	R	50
090168	3414970753236	1	R	50
090169	3414970753137	1	R	50
091172	3245060911720	10	E	52
091174	3245060911744	10	E	52
091197	3245060911973	20	E	52
091198	3245060911980	20	E	52
091199	3245060911997	20	E	52
092082	3245060920821	1	E	83
093962	3245060939625	20	B	42
093972	3245060939724	5	B	42
093975	3245060939755	5	B	42
093987	3245060939878	20	B	42
093988	3245060939885	20	B	42
093989	3245060939892	20	B	42
093990	3245060939908	20	B	42
093991	3245060939915	10	B	43
094230	3414970756619	1	B	61
094231	3414970756633	1	B	61
094232	3414970756657	1	B	61
094251	3414971067172	1	B	61
094252	3414971067196	1	B	61
094253	3414971067219	1	B	61
094254	3414971067233	1	B	61
094270	3414971067257	1	B	61
094513	3245060945138	5	E	83
094514	3245060945145	5	E	83
094516	3245060945169	5	E	83
094517	3245060945176	5	E	83

Referencias	EAN	Emb.	Pack.	Pág.
094519	3245060945190	5	E	83
094523	3245060945237	10	E	83
094524	3245060945244	10	E	83
094525	3245060945251	10	E	83
094526	3245060945268	10	E	83
096801E	8424167591645	5	E	83
096803E	8424167591652	5	E	83
096929	3245060969295	10	E	43
097271	3414971067271	1	B	61
097340	3245060973407	1	R	119
097342	3245060973421	1	R	119
097361	3245060973612	1	R	119
097380	3245060973803	1	R	119
097381	3245060973810	1	R	119
097383	3245060973834	1	R	119
098420	3245060984205	10	E	83
098421	3245060984212	10	E	83
098422	3245060984229	10	E	83
098423	3245060984236	10	E	83
098430	3245060984304	10	E	83
098431	3245060984311	10	E	83
098432	3245060984328	10	E	83
098433	3245060984335	10	E	83
098434	3245060984342	10	E	83
100164	3245061001642	1	C	115
100165	3245061001659	1	C	115
191501	3245061915017	10	R	121
191502	3245061915024	10	R	121
191503	3245061915031	1	R	121
191504	3245061915048	10	R	121
191505	3245061915055	5	R	121
191506	3245061915062	5	R	121
191507	3245061915079	5	R	121
191510	3245061915109	10	R	121
191511	3245061915116	10	R	121
191512	3245061915123	10	R	121
191513	3245061915130	1	R	121
191514	3245061915147	10	R	121
191515	3245061915154	5	R	121
191516	3245061915161	10	R	121
191517	3245061915178	1	R	121
191518	3245061915185	1	R	121
191519	3245061915192	1	R	121
191520	3245061915208	1	R	121
192427	3245061924279	1	E	43
192428	3245061924286	1	E	43
192600	3245061926006	1	B	114
192602E	8424167599412	10	B	114
192603	3245061926037	1	B	114
192605E	8424167599429	10	B	114
192607E	8424167599436	10	BO	114
192608	3245061926082	1	B	114
192610	3245061926105	1	B	114
192611E	8424167599443	10	B	115
192612E	8424167599450	1	B	115
192614	3245061926143	1	B	115
192615E	8424167599467	10	B	115
192616	3245061926167	1	B	115
192618	3245061926181	1	B	115
192640E	8424167599474	10	B	114
192641	3245061926419	1	B	114
192643E	8424167599481	1	B	114
192645E	8424167599504	10	BO	114
192646E	8424167599511	1	B	114
192647E	8424167599528	10	B	114
192650E	8424167599535	10	B	115
192651E	8424167599542	1	B	115
192652	3245061926525	5	B	115
192666	3245061926662	1		114
310009	3245063100091	2	C	67

Referencias	EAN	Emb.	Pack.	Pág.
310010	3245063100107	2	C	67
310013	3245063100138	1	C	67
310014	3245063100145	1	C	67
310038	3414970373045	2	C	67
310039	3414970373069	2	C	67
344642	8005543561447	1	C	58
344643	8005543561454	1	C	58
363911	8012199663203	1	C	58
369110	3414970566379	1	C	56
369115	3414970566393	1	C	56
369220	3414970566416	1	C	56
369225	3414970566430	1	C	56
369230	3414971066625	1	C	56
369235	3414971066649	1	C	56
369320	3414970566454	1	C	56
369325	3414970566478	1	C	56
369330	3414970566492	1	C	56
369335	3414970566515	1	C	56
369339	3414970566539	1	C	56
369400	3414970621030	1	C	56
374240	8424748710137	1	C	56
374900	8424748256000	1	C	56
374910	8424748256109	1	C	56
375011	8424748750119	1	C	56
387665	3414970304162	F	4	108
391118	3245063911185	20	E	52
391119	3245063911192	20	E	52
391124	3245063911246	20	E	52
391135	3245063911352	10	E	52
391136	3245063911369	25	E	52
391138	3245063911383	25	E	52
391144	3245063911444	10	E	52
391145	3245063911451	10	E	52
396501	3245063965010	8	F	108
396502	3245063965027	8	F	108
396504	3245063965041	6	F	108
396505	3245063965058	1	F	108
396507	3245063965072	4	F	108
396508	3245063965089	1	F	108
396528	3414971013544	1	F	109
396529	3414971013575	1	F	109
396535	3245063965355	8	F	108
396543	3245063965430	7	F	108
396564	3245063965645	4	F	108
396569	3245063965690	1	F	108
396582	3245063965829	1	F	108
396634	3414970714428	4	F	108
396681	3245063966819	4	F	108
396993	3245063969933	7	C	109
396994	3245063969940	7	C	109
396997	3245063969971	7	C	109
397000	3414970306708	8	F	108
397002	3414970302571	8	F	108
397007	3414970302601	6	F	108
397008	3414970302632	6	F	108
397012	3414970302663	8	F	108
397014	3414970302694	7	F	108
397031	3414970311573	10	F	110
397032	3414970302724	10	F	110
397033	3414970302755	10	F	110
397041	3414970302786	10	F	110
397042	3414970302816	10	F	110
397043	3414970302847	10	F	110
397051	3414970302878	10	F	110
397052	3414970302908	10	F	110
397053	3414970302939	10	F	110
397061	3414970302960	10	F	110
397062	3414970302991	10	F	110
397063	3414970303028	10	F	110
397071	3414970303059	10	F	110

Referencias	EAN	Emb.	Pack.	Pág.
397072	3414970303080	10	F	110
397073	3414970303110	10	F	110
397081	3414970303141	10	F	110
397082	3414970303172	10	F	110
397083	3414970303202	10	F	110
397091	3414970304537	10	F	110
397092	3414970303233	10	F	110
397093	3414970303264	10	F	110
397095	3414970303295	10	F	110
397096	3414970303325	10	F	110
397097	3414970303356	10	F	110
397113	3414970302397	4	F	108
397115	3414970307088	4	F	108
397117	3414970302427	4	F	108
397118	3414970303592	4	F	108
397119	3414970303622	4	F	108
397125	3414970714534	4	F	108
397130	3414970714657	4	F	108
397133	3414970714725	4	F	108
397551	3414970311603	8	F	108
397553	3414970303806	6	F	108
397556	3414970303837	8	F	108
397557	3414970303868	6	F	108
397559	3414970303899	8	F	108
397586	3414970303929	7	F	108
397621	3414970714756	4	F	108
397624	3414970714824	4	F	108
397625	3414970714855	4	F	108
397666	3414970304193	4	F	108
397667	3414970304223	4	F	108
397687	3414970304285	4	F	108
397688	3414970304315	4	F	108
397728	3414971003859	1	F	110
397729	3414971003880	1	F	110
397802	3245063978027	5	F	108
397816	3245063978164	1	F	109
397868	3245063978683	10	F	110
397869	3245063978690	10	F	110
397870	3245063978706	10	F	110
397871	3245063978713	1	F	110
397872	3245063978720	10	F	110
397873	3245063978737	10	F	110
397874	3245063978744	10	F	110
397875	3245063978751	1	F	110
397876	3245063978768	10	F	110
397877	3245063978775	10	F	110
397878	3245063978782	10	F	110
397879	3245063978799	1	F	110
397880	3245063978805	10	F	110
397881	3245063978812	10	F	110
397882	3245063978829	10	F	110
397883	3245063978836	1	F	110
401517E	8424167594097	1	C	22
401527E	8424167594103	1	C	22
401567	3245064015677	1	C	22
402056E	8424167592581	5	R	15
402057E	8424167592598	5	R	15
402410E	8424167610285	1	C	15
402412E	8424167610292	1	C	15
404926E	8424167598019	5	E	25
404938E	8424167598026	5	E	25
406288E	8424167610353	1	C	18
406288EC	8424167615914	1	C	18
407726E	8424167593922	10	R	17
407728E	8424167593939	10	R	17
407729E	8424167593946	10	R	17
407730E	8424167593953	1	R	17
407731E	8424167593960	1	R	17
407732E	8424167593977	1	R	17

Referencias	EAN	Emb.	Pack.	Pág.	Referencias	EAN	Emb.	Pack.	Pág.	Referencias	EAN	Emb.	Pack.	Pág.
407754E	8424167610926	5	R	17	492002E	8424167599566	5	B	115	601290	3245066012902*	10	C	24
407756E	8424167610933	5	R	17	492011E	8424167599573	10	B	115	601292	3245066012926*	10	C	23
407757E	8424167610940	1	R	17	492012E	8424167599580	5	B	115	601831E	8424167591546	1	T	24
407758E	8424167610957	1	R	17	492061E	8424167599610	10	B	115	601832	3245066018324	1	C	24
407759E	8424167610964	1	R	17	492062E	8424167599627	5	B	115	601833	3245066018331	1	C	24
407760E	8424167610971	1	R	17	500S/23AE	8424167604642	10	BO	104	601835E	8424167591553	1	T	24
407762E	8424167610988	1	R	17	503SAE	8424167604666	10	BO	104	601932E	8424167591522	6	T	24
407798E	8424167610995	5	R	17	504SAE	8424167604673	10	BO	104	601994	3245066019949	6	C	24
407800E	8424167611008	5	R	17	555304		5	C	51	601996E	8424167591539	6	T	24
407801E	8424167611015	1	R	17	555308		5	C	51	601998	3245066019987	6	C	24
407802E	8424167611022	1	R	17	555309		5	C	51	610130E	8424167592796	12	E	75
407803E	8424167611039	1	R	17	555324	3414970316127*	5	C	51	610132E	8424167592895	1	BO	75
407804E	8424167611046	1	R	17	555328		5	C	51	610133E	8424167592901	1	BO	75
407806E	8424167611053	1	R	17	555329		5	C	51	610134E	8424167592918	1	BO	75
407857E	8424167611060	1	R	18	555354		5	C	51	610135E	8424167587969	1	BO	75
407859E	8424167611077	1	R	18	555358		5	C	51	610136E	8424167592925	1	BO	75
407860E	8424167611084	1	R	18	555359		5	C	51	610140E	8428561256858	10	E	75
407861E	8424167611091	1	R	18	555384		5	C	51	610142E	8428561902427	1	BO	75
407862E	8424167611107	1	R	18	555388	3414970315502*	5	C	51	610143E	8428561902472	1	BO	75
407863E	8424167611114	1	R	18	555389		5	C	51	610144E	8428561902526	1	BO	75
407865E	8424167611121	1	R	18	555414		5	C	51	610146E	8428561902601	1	BO	75
407926E	8424167611138	1	R	18	555418		5	C	51	610150E	8428561256865	10	E	75
407926E	8424167611138	1	R	124	555419		5	C	51	610152E	8428561902434	4	BO	75
407928E	8424167611145	1	R	18	555421	3245065554212*	5	C	51	610153E	8428561902489	4	BO	75
407928E	8424167611145	1	R	124	555434		5	C	51	610154E	8428561902533	4	BO	75
407929E	8424167611152	1	R	18	555438		5	C	51	610155E	8428561902571	10	BO	75
407929E	8424167611152	1	R	124	555439		5	C	51	610156E	8428561902618	10	BO	75
407930E	8424167611169	1	R	18	555441	3245065554410*	5	C	51	610160E	8428561257800	8	E	75
407930E	8424167611169	1	R	124	555454		5	C	51	610162E	8428561902441	1	BO	75
407931E	8424167611176	1	R	18	555458		5	C	51	610163E	8428561902496	1	BO	75
407931E	8424167611176	1	R	124	555459		5	C	51	610164E	8428561902540	1	BO	75
407932E	8424167611183	1	R	18	555484		5	C	51	610165E	8428561902588	1	BO	75
407934E	8424167611190	1	R	18	555488		5	C	51	610166E	8428561902625	1	BO	75
411504E	8424167611206	1	R	18	555489		5	C	51	610170E	8428561257817	8	E	75
411505E	8424167611213	1	R	18	555491	3245065554915*	5	C	51	610172E	8428561902458	4	BO	75
411506E	8424167611220	1	R	18	555508	3414970734730*	2	C	51	610173E	8428561902502	4	BO	75
411660E	8424167611237	1	R	18	555509	3414970734754*	2	C	51	610174E		4	BO	75
411661E	8424167611244	1	R	18	555528	3414970734839*	2	C	51	610176E	8428561902632	8	BO	75
411662E	8424167611251	1	R	18	555529	3414970734853*	2	C	51	610190E	8428561257824	36	E	75
411664E	8424167611268	1	R	18	555558	3414970734938*	2	C	51	610191E	8428561257831	30	E	75
411665E	8424167611275	1	R	18	555559	3414970734952*	2	C	51	610195E	8428561902649	1	BO	75
411666E	8424167611282	1	R	18	555588	3414970735034*	2	C	51	610196E	8428561902656	1	BO	75
412544	3245064125444	1	C	21	555589	3414970735058*	2	C	51	610197E	8428561902038	1	BO	75
412623	3245064126236	1	C	21	555608	3414970735089	1	C	51	611260E	8428561256810	20	E	73
412631	3245064126311	1	C	21	555609	3414970735096	1	C	51	611263E	8424167590433	1	BO	73
412641	3245064126410	1	C	21	555628	3414970735102	1	C	51	611264E	8424167590389	1	BO	73
412780	3245064127806	1	C	19	555629	3414970735119	1	C	51	611265E	8424167590396	1	BO	73
412783	3245064127837	1	C	19	555658	3414970735126	1	C	51	611266E	8424167590402	1	BO	73
412790	3245064127905	1	C	19	555659	3414970735133	1	C	51	611267E	8424167590419	1	BO	73
412794	3245064127943	1	C	20	555688	3414970735140	1	C	51	611268E	8424167590426	1	BO	73
412795	3245064127950	1	C	20	555689	3414970735157	1	C	51	611269	3245066112695*	10	BO	73
412812	3245064128124	1	C	20	601111	3245066011110	1	C	24	611270	3245066112701*	10	BO	73
412813	3245064128131	1	C	20	601112	3245066011127	1	C	24	611276E	8424167595636	20	E	73
412823	3245064128230	1	C	19	601113	3245066011127	1	C	24	611278E	8424167595643	16	E	73
412828	3245064128285	1	C	19	601114	3245066011141	1	C	24	611279E	8424167595650	16	E	73
419925E	8424167614627	6	R	15	601205E	8424167094122	1	T	23	611290E	8428561256834	16	E	73
419925ELT	8424167114745	1	C	15	601206E	8424167094146	1	T	23	611293E	8428561902182	1	BO	73
419926E	8424167614634	6	R	15	601207E	8424167594165	1	T	23	611294E	8428561902069	1	BO	73
419926ELT	8424167114752	1	C	15	601208	3245066012087	1	C	23	611295E	8428561902090	1	BO	73
419927E	8424167614641	6	R	15	601215	3245066012155	1	C	23	611296E	8428561902120	1	BO	73
419928E	8424167614658	6	R	15	601216	3245066012162	1	C	23	611297E	8428561902151	1	BO	73
419929E	8424167614665	6	R	15	601217	3245066012179	1	C	23	611298E	8428561902212	1	BO	73
419930E	8424167614672	6	R	15	601218	3245066012186	1	C	23	611300E	8428561256827	16	E	73
419934E	8424167614689	6	R	15	601226	3245066012261	1	C	23	611303E	8424167588324	1	BO	73
419935E	8424167614696	6	R	15	601227	3245066012278	1	C	23	611304E	8424167588331	1	BO	73
419936E	8424167614702	6	R	15	601228	3245066012285	1	C	23	611305E	8424167588348	1	BO	73
419937E	8424167614719	6	R	15	601240E	8424167594110	1	T	23	611306E	8424167588355	1	BO	73
419938E	8424167614726	6	R	15	601241E	8424167594134	1	T	23	611307E	8424167588362	1	BO	73
419939E	8424167614733	6	R	15	601242E	8424167394154	1	T	23	611308E	8424167588379	1	BO	73
492001E	8424167599559	10	B	115	601243	3245066012438	1	C	23	611309	3245066113098*	5	BO	73

Referencias	EAN	Emb.	Pack.	Pág.
611310	3245066113104*	5	BO	73
611380EC	8424167096751	1	BO	73
611381EC	8424167616317	1	BO	73
636350KIT	8424167603225	10	F	79
636352I	8424167594226	50	E	79
638011E	8424167603249	5	F	79
638012E	8424167603256	5	F	79
638013E	8424167603263	4	F	79
638034E	8424167603270	5	F	80
638035E	8424167603287	5	F	80
638036E	8424167603294	5	F	80
638038E	3245066380384	8	E	79
638100KIT	8424167603317	10	F	79
638109E	3414970330178	40	E	79
638110KIT	8424167603331	10	F	79
638111E	8424167603348	10	F	79
638112E	8424167603355	10	F	79
638113E	8424167603362	10	F	79
638114E	8424167603379	10	F	80
638115E	8424167603386	10	F	80
638116E	8424167603393	10	F	80
638119E	3414970330192	25	E	79
638120E	3245066381206	48	E	79
638121E	8424167603423	10	F	79
638122E	8424167603430	10	F	79
638123E	8424167603447	10	F	79
638124E	8424167603454	10	F	80
638125E	8424167603461	10	F	80
638126E	8424167603478	10	F	80
638129E	3414970330215	21	E	79
638140E	3245066381404	40	E	79
638141E	8424167603508	10	F	79
638142E	8424167603515	5	F	79
638143E	8424167603522	10	F	79
638144E	8424167603539	10	F	80
638145E	8424167603546	10	F	80
638146E	8424167603553	10	F	80
638149E	3414970330253	18	E	79
638170E	3245066381701	16	E	79
638171E	8424167603584	5	F	79
638172E	8424167603591	5	F	79
638173E	8424167603607	5	F	79
638174E	8424167603614	5	F	80
638175E	8424167603621	5	F	80
638176E	8424167603638	5	F	80
638180E	3245066381800	12	E	79
638181E	8424167603652	5	F	79
638182E	8424167603669	5	F	79
638183E	8424167603676	5	F	79
638184E	8424167603683	5	F	80
638185E	8424167603690	10	F	80
638186E	8424167603706	10	F	80
661601E	8424167108676	1	C	71
661602E	8424167108683	1	C	71
661603E	8424167108690	1	C	71
661605E	8424167108706	1	C	71
661606E	8424167108713	1	C	71
661607E	8424167108720	1	C	71
661608E	8424167108737	1	C	71
661609E	8424167108744	1	C	71
661616	3414970857422	1	C	71
661720E	3245066617206	1	C	71
664395E	8424167592949	1		109
664520P3	8424167608817	10	C	109
664529P3	8424167608824	10	C	109
665117	3245066651170	1	E	108
665195ALE	Abril 2018		F	109
665195ALE	Abril 2018		F	109
665395E	Abril 2018		F	109
665495E	Abril 2018		F	109

Referencias	EAN	Emb.	Pack.	Pág.
694601	3414970832504	5	BO	30
694602	3414970833068	5	BO	30
694603	3414970832580	5	BO	30
694604	3414970832603	5	BO	30
694605	3414970832283	5	BO	30
694606	3414970832542	5	BO	30
694607	3414970832924	5	BO	30
694609	3414970833082	5	BO	30
694610	3414970832566	5	BO	30
694612	3414970832481	5	B	29
694613	3414970832443	1	B	29
694614	3245066946146	1	B	28
694615	3414970833365	5	B	29
694616	3414970832245	5	B	29
694617	3414970832863	5	B	29
694618	3414970833242	5	B	29
694619	3414970832368	1	B	28
694621	3245066946214	5	BO	30
694622	3245066946221	5	BO	30
694624	3245066946245	5	BO	30
694625	3414970832627	1	B	28
694626	3245066946269	5	BO	30
694627	3245066946276	5	BO	30
694629	3245066946290	5	BO	30
694630	3414970832887	1	B	28
694631	3245066946313	5	BO	30
694632	3245066946320	5	BO	30
694634	3245066946344	5	BO	30
694636	3245066946368	5	BO	30
694637	3245066946375	5	BO	30
694639	3245066946399	5	BO	30
694641	3245066946412	5	B	29
694646	3245066946467	5	B	29
694648	3245066946481	1	B	29
694651	3245066946511	5	B	29
694656	3245066946566	5	B	29
694664	3245066946641	1	B	28
694666	3245066946665	5	B	28
694671	3245066946719	8	C	36
694680	3414970756671	1	B	32
694690	3414970756565	1	C	32
694810	3414971161962	3	B	32
694811	3414971161993	3	B	32
694812	3414971162020	3	B	32
695001	3245066950013	10	R	31
695002	3245066950020	10	R	31
695003	3245066950037	10	R	31
695004	3245066950044	10	R	31
695006	3245066950068	10	R	31
695007	3245066950075	10	R	31
695008	3245066950082	10	R	31
695009	3245066950099	10	R	31
695010	3414970832825	10	R	31
695011	3245066950112	10	R	31
695012	3245066950129	10	R	31
695015	3414970832801	10	R	31
695016	3245066950167	10	R	31
695017	3245066950174	10	R	31
695018	3245066950181	10	R	31
695019	3245066950198	10	R	31
695020	3414970832726	10	R	31
695025	3414970832344	10	R	31
695028	3414970832429	10	R	31
695030	3414970832665	10	R	31
695033	3414970832666	10	R	31
699811	3245066998114	1	C	36
699812	3245066998121	1	C	36
770061B	8424167605595	1	E	114
770062B	8424167608497	1	BO	114
770104B	8424167605601	1	BO	114

Referencias	EAN	Emb.	Pack.	Pág.
770106B	8424167605434	10	BO	114
770107B	8424167605533	1	BO	114
770108B	8424167605441	5	BO	114
770111B	8424167605625	1	BO	114
770111E	8424167593243	1	B	114
770121B	8424167605465	10	BO	114
770136B	8424167605489	1	BO	114
770137B	8424167605632	1	BO	114
770137E	8424167592963	1	BO	114
770146B	8424167605649	1	BO	114
770146E	8424167589383	1	BO	114
770147B	8424167605656	1	BO	114
770147E	8424167589369	1	BO	114
770151B	8424167605717	10	BO	115
770152B	8424167605724	5	BO	115
770187B	8424167605472	1	BO	114
770238B	8424167605663	1	BO	114
770238E	8424167589352	1	BO	114
770261B	8424167608480	1	E	114
770262B	8424167605618	1	BO	114
770371B	8424167605755	10	BO	115
770372B	8424167605762	5	BO	115
770373E	8424167589444	1	B	115
770391B	8424167605731	10	BO	115
770392B	8424167605748	5	BO	115
770393E	8424167589437	1	B	115
770491B	8424167605793	10	BO	115
770492B	8424167605809	5	BO	115
770493E	8424167589376	1	B	115
774238B	8424167605557	1	BO	114
774238E	8424167589307	1	BO	114
774387B	8424167605519	1	BO	114
774404B	8424167605540	1	BO	114
774406B	8424167605403	10	BO	114
774407B	8424167605502	1	BO	114
774408B	8424167605410	5	BO	114
774411B	8424167605496	1	BO	114
774421B	8424167605427	10	BO	114
774436B	8424167605526	1	BO	114
774437B	8424167605564	1	BO	114
774437E	8424167592970	1	BO	114
774446B	8424167605571	1	BO	114
774446E	8424167589338	1	BO	114
774447B	8424167605588	1	BO	114
774447E	8424167589314	1	BO	114
774451B	8424167605670	10	BO	115
774452B	8424167605687	5	BO	115
774461B	8424167605694	10	BO	115
774462B	8424167605700	5	BO	115
782381	3245067823811	10	R	117
782383	3245067823835	10	R	117
782384	3245067823842	10	R	117
782393	3245067823934	10	R	117
782394	3245067823941	5	R	117
782404	3245067824047	20	F	117
782405	3245067824054	1	F	117
782406	3414970308580	20	F	117
782414	3245067824146	1	F	117
782415	3245067824153	1	F	117
782418	3245067824184	10	F	117
782420	3245067824207	20	F	117
782423	3245067824238	10	F	117
782424	3245067824245	1	F	117
782497	3245067824979	2	F	117
AM4702EE	8424167604680	10	BO	104
AM4702EE x 2 uds	8424167604680	10	BO	104
AM4702EE x 3 uds	8424167604680	10	BO	104
AM4702GE	8424167604697	10	BO	104
AM4702GE x 2 uds	8424167604697	10	BO	104
AM4702GE x 3 uds	8424167604697	10	BO	104

Referencias	EAN	Emb.	Pack.	Pág.
AM4802/2ABE	8424167604703	10	BO	104
AM4802/2BME	8424167604710	10	BO	104
AM4802/2BNE	8424167604727	10	BO	104
AM4802/2GGE	8424167604734	10	BO	104
AM4802/2GLE	8424167604741	10	BO	104
AM4802/2IRE	8424167604758	10	BO	104
AM4802/2RTE	8424167604765	10	BO	104
AM4802/2SLE	8424167604772	10	BO	104
AM4802/2TAE	8424167604789	10	BO	104
AM4802/2VSE	8424167604796	10	BO	104
AM4802/3BNE	8424167604802	1	BO	104
AM4802ABE	8424167604826	10	BO	104
AM4802BME	8424167604833	10	BO	104
AM4802BNE	8424167604840	10	BO	104
AM4802GGE	8424167604857	10	BO	104
AM4802GLE	8424167604864	10	BO	104
AM4802IRE	8424167604871	10	BO	104
AM4802RTE	8424167604888	10	BO	104
AM4802SLE	8424167604895	10	BO	104
AM4802TAE	8424167604901	10	BO	104
AM4802VSE	8424167604918	10	BO	104
AM4803ABE	8424167604925	10	BO	104
AM4803BME	8424167604932	10	BO	104
AM4803BNE	8424167604949	10	BO	104
AM4803GGE	8424167604956	10	BO	104
AM4803GLE	8424167604963	10	BO	104
AM4803IRE	8424167604970	10	BO	104
AM4803RTE	8424167604987	10	BO	104
AM4803SLE	8424167604994	10	BO	104
AM4803TAE	8424167605007	10	BO	104
AM4803VSE	8424167605014	10	BO	104
AM4804ABE	8424167605021	1	BO	104
AM4804BME	8424167605038	1	BO	104
AM4804BNE	8424167605045	54	BO	104
AM4804GGE	8424167605052	1	BO	104
AM4804GLE	8424167605069	1	BO	104
AM4804IRE	8424167605076	1	BO	104
AM4804RTE	8424167605083	1	BO	104
AM4804SLE	8424167605090	1	BO	104
AM4804TAE	8424167605106	1	BO	104
AM4804VSE	8424167605113	1	BO	104
AM4819ABE	8424167605120	10	BO	104
AM4819BME	8424167605137	10	BO	104
AM4819BNE	8424167605144	10	BO	104
AM4819GGE	8424167605151	10	BO	104
AM4819GLE	8424167605168	10	BO	104
AM4819IRE	8424167605175	10	BO	104
AM4819RTE	8424167605182	10	BO	104
AM4819SLE	8424167605199	10	BO	104
AM4819TAE	8424167605205	10	BO	104
AM4819VSE	8424167605212	10	BO	104
AM5000E	8424167605229	10	BO	103
AM5000P/2E	8424167605236	10	BO	103
AM5003AE	8424167605243	10	BO	102
AM5003M2AE	8424167605250	10	BO	102
AM5003M2AP3	8424167610278	5	C	103
AM5005M2ADE	8424167605397	10	BO	102
AM5005M2AE	8424167605380	10	BO	102
AM5011E	8424167605267	10	BO	102
AM5012/2E	8424167605274	10	BO	102
AM5012E	8424167605281	10	BO	102
AM5163/3E	8424167616102	10	BO	103
AM5180E	8424167605335	10	BO	103
AM5202DE	8424167616119	5	BO	102
AM5202P14E	8424167616126	5	BO	102
AM5210M2DE	8424167616133	5	BO	102
AM5440/2E	8424167605342	10	BO	103
AM5440/2P3	8424167610261	5	C	103
AM5702	8012199670546	1	C	102
AM5958/11NE	8424167605366	5	BO	102

Referencias	EAN	Emb.	Pack.	Pág.
AM5959/12E	8424167605373	5	BO	102
AM5979C6E	8424167607414	1	BO	102
BPTE	8424167589123	10	BO	84
C4003L/2P3	8424167599146	5	C	97
C4141P3	8424167599139	5	C	97
C4402	8012199429243	1	C	97
L4003AC	8424167609838	10	B	88
L4003AWEB	8424167605816	1	E	90
L4003M2AC	8424167609869	10	B	88
L4003M2AWEB	8424167605823	1	E	90
L4004M2NC	8424167609890	10	B	88
L4004M2NWEB	8424167605830	1	E	90
L4004NWEB	8424167605847	1	E	90
L4005AWEB	8424167609920	1	E	90
L4005M2AC	8424167609920	10	B	88
L4005M2AWEB	8424167605861	1	E	90
L4027WEB	8424167609838	1	E	90
L4037WEB	8424167605885	1	E	90
L4141C	8424167609777	10	B	88
L4141WEB	8424167609777	1	E	91
L4180WEB	8424167605908	1	E	91
L4258/11DC	8424167609951	10	B	88
L4258/11DWEB	8424167605939	1	C	91
L4258/11N	8012199294766	1	C	91
L4279C6	8424167605946	1	C	91
L4285	8005543401842	1	C	91
L4294	801299739489	1	C	91
L4411N	8005543486481	1	C	90
L4950WEB	8424167605953	1	E	91
L4951WEB	8424167605960	1	E	91
L4954WEB	8424167605977	1	E	91
LN4202P10WEB	8424167616171	1	E	91
LN4202P10WEB	8424167616171	1	E	91
LN4202P10WEB	8424167616171	1	E	91
LN4202P14WEB	8424167616188	1	E	91
LN4202P14WEB	8424167616188	1	E	91
LN4202P14WEB	8424167616188	1	E	91
LN4210M2DAC	8424167616195	1	B	88
LN4210M2DBC	8424167616201	1	B	88
LN4210M2DTC	8424167616218	1	B	88
LN4210M2DWEB	8424167616225	1	E	91
LN4210M2DWEB	8424167616225	1	E	91
LN4210M2DWEB	8424167616225	1	E	91
LN4702MGWEB x 2 uds	8424167606608	1	E	92
LN4702MGWEB x 3 uds	8424167606608	1	E	92
LN4702MWEB	8424167606592	1	E	92
LN4702MWEB x 2 uds	8424167606592	1	E	92
LN4702MWEB x 3 uds	8424167606592	1	E	92
LN4703WEB [3 mód]	8424167611312	1	E	93
LN4704WEB [4 mód]	8424167611329	1	E	93
LN4719WEB [2 mód]	8424167611299	1	E	93
LNA4802ACS	8005543422427	1	C	92
LNA4802ACSC	8424167615952	1	B	89
LNA4802AD	8005543422441	1	C	92
LNA4802AE	8005543422465	1	C	92
LNA4802AEC	8424167615945	1	B	89
LNA4802AG	8005543422489	1	C	92
LNA4802AR	8005543422502	1	C	92
LNA4802ARC	8424167609975	1	B	89
LNA4802BI	8005543422526	1	C	92
LNA4802BIC	8424167609968	1	B	89
LNA4802BZ	8005543422540	1	C	92
LNA4802CB	8005543422564	1	C	92
LNA4802KA	8005543422588	1	C	92
LNA4802KAC	8424167610001	1	B	89
LNA4802KF	8005543422601	1	C	92
LNA4802KFC	8424167609999	1	B	89
LNA4802KG	8005543422625	1	C	92
LNA4802KGC	8424167615976	1	B	89

Referencias	EAN	Emb.	Pack.	Pág.
LNA4802LBA	8005543422649	1	C	92
LNA4802LBAC	8424167616003	1	B	89
LNA4802LCA	8005543422663	1	C	92
LNA4802LCAC	8424167615990	1	B	89
LNA4802LNC	8005543422687	1	C	92
LNA4802LNCC	8424167615983	1	B	89
LNA4802M2ACS	8005543430224	1	C	92
LNA4802M2ACSC	8424167616027	1	B	89
LNA4802M2AD	8005543430248	1	C	92
LNA4802M2AE	8005543430262	1	C	92
LNA4802M2AEC	8424167616010	1	B	89
LNA4802M2AG	8005543430286	1	C	92
LNA4802M2AR	8005543430309	1	C	92
LNA4802M2ARC	8424167610025	1	B	89
LNA4802M2BI	8005543430323	1	C	92
LNA4802M2BIC	8424167610018	1	B	89
LNA4802M2BZ	8005543430347	1	C	92
LNA4802M2CB	8005543430361	1	C	92
LNA4802M2KA	8005543430385	1	C	92
LNA4802M2KAC	8424167610056	1	B	89
LNA4802M2KF	8005543430408	1	C	92
LNA4802M2KFC	8424167610049	1	B	89
LNA4802M2KG	8005543430422	1	C	92
LNA4802M2KGC	8424167616041	1	B	89
LNA4802M2LBA	8005543430446	1	C	92
LNA4802M2LBAC	8424167616072	1	B	89
LNA4802M2LCA	8005543430453	1	C	92
LNA4802M2LCAC	8424167616065	1	B	89
LNA4802M2LNC	8005543430460	1	C	92
LNA4802M2LNCC	8424167616058	1	B	89
LNA4802M2NA	8005543430477	1	C	92
LNA4802M2NS	8005543430491	1	C	92
LNA4802M2NSC	8424167616034	1	B	89
LNA4802M2OA	8005543430514	1	C	92
LNA4802M2OD	8005543430538	1	C	92
LNA4802M2PK	8005543430552	1	C	92
LNA4802M2RK	8005543430576	1	C	92
LNA4802M2SQ	8005543430590	1	C	92
LNA4802M2TE	8005543430613	1	C	92
LNA4802M2TEC	8424167610032	1	B	89
LNA4802M2VD	8005543430637	1	C	92
LNA4802M3ACS	8005543430767	1	C	92
LNA4802M3AD	8005543430781	1	C	92
LNA4802M3AE	8005543430804	1	C	92
LNA4802M3AG	8005543430828	1	C	92
LNA4802M3AR	8005543430842	1	C	92
LNA4802M3BI	8005543430866	1	C	92
LNA4802M3BZ	8005543430880	1	C	92
LNA4802M3CB	8005543430903	1	C	92
LNA4802M3KA	8005543430927	1	C	92
LNA4802M3KF	8005543430941	1	C	92
LNA4802M3KG	8005543430965	1	C	92
LNA4802M3LBA	8005543430989	1	C	92
LNA4802M3LCA	8005543430996	1	C	92
LNA4802M3LNC	8005543431009	1	C	92
LNA4802M3NA	8005543431016	1	C	92
LNA4802M3NS	8005543431030	1	C	92
LNA4802M3OA	8005543431054	1	C	92
LNA4802M3OD	8005543431078	1	C	92
LNA4802M3PK	8005543431092	1	C	92
LNA4802M3RK	8005543431115	1	C	92
LNA4802M3SQ	8005543431139	1	C	92
LNA4802M3TE	8005543431153	1	C	92
LNA4802M3VD	8005543431177	1	C	92
LNA4802NA	8005543422700	1	C	92
LNA4802NS	8005543422724	1	C	92
LNA4802NSC	8424167615969	1	B	89
LNA4802OA	8005543422748	1	C	92
LNA4802OD	8005543422762	1	C	92
LNA4802PK	8005543422786	1	C	92

Referencias	EAN	Emb.	Pack.	Pág.	Referencias	EAN	Emb.	Pack.	Pág.	Referencias	EAN	Emb.	Pack.	Pág.
LNA4802RK	8005543422809	1	C	92	LNA4819RK	8005543507018	1	C	93	SC4232/11E	8424167610124	10	BO	97
LNA4802SQ	8005543422823	1	C	92	LNA4819SQ	8005543506998	1	C	93	SC4233/11E	8424167589710	10	BO	97
LNA4802TE	8005543422847	1	C	92	LNA4819TE	8005543506974	1	C	93	SC4279C5E	8424167589727	10	BO	97
LNA4802TEC	8424167609982	1	B	89	LNA4819VD	8005543506950	1	C	93	SC4702E	8424167589758	1	BO	98
LNA4802VD	8005543422861	1	C	92	MMI/BE	8424167595698	5	BO	123	SC4702E x 2 uds	8424167589758	1	BO	98
LNA4803ACS	8005543423844	1	C	93	N4003AC	8424167609814	10	B	88	SC4702E x 3 uds	8424167589758	1	BO	98
LNA4803AD	8005543424742	1	C	93	N4003AWEB	8424167605991	1	E	90	SC4702GE	8424167590440	1	BO	98
LNA4803AE	8005543423868	1	C	93	N4003M2AC	8424167609845	10	B	88	SC4702GE x 2 uds	8424167590440	1	BO	98
LNA4803AG	8005543423882	1	C	93	N4003M2AWEB	8424167606004	1	E	90	SC4702GE x 3 uds	8424167590440	1	BO	98
LNA4803AR	8005543423905	1	C	93	N4004M2NC	8424167609876	10	B	88	SC4703E (3 mód)	8424167589765	1	BO	98
LNA4803BI	8005543423929	1	C	93	N4004M2NWEB	8424167606011	1	E	90	SC4704E (4 mód)	8424167590457	1	BO	98
LNA4803BZ	8005543423943	1	C	93	N4004NWEB	8424167606028	1	E	90	SC4719E (2 mód)	8424167589772	1	BO	98
LNA4803CB	8005543423967	1	C	93	N4005AWEB	8424167609906	1	E	90	SC4719GE	8424167590723	1	BO	98
LNA4803KA	8005543423981	1	C	93	N4005M2AC	8424167609906	10	B	88	SC4802/2BNE	8424167589789	10	BO	98
LNA4803KF	8005543424001	1	C	93	N4005M2AWEB	8424167606042	1	E	90	SC4802/2GME	8424167589796	10	BO	98
LNA4803KG	8005543424025	1	C	93	N4027WEB	8424167609814	1	E	90	SC4802/2VME	8424167589802	10	BO	98
LNA4803LBA	8005543424049	1	C	93	N4037WEB	8424167606066	1	E	90	SC4802/3BNE	8424167590464	10	BO	98
LNA4803LCA	8005543424063	1	C	93	N4141C	8424167609753	10	B	88	SC4802BNE	8424167589819	10	BO	98
LNA4803LNC	8005543424087	1	C	93	N4141WEB	8424167609753	1	E	91	SC4802GME	8424167589826	10	BO	98
LNA4803NA	8005543424100	1	C	93	N4180WEB	8424167606080	1	E	91	SC4802VME	8424167589833	10	BO	98
LNA4803NS	8005543424124	1	C	93	N4258/11DC	8424167609937	10	B	88	SC4803BNE	8424167589840	10	BO	98
LNA4803OA	8005543424148	1	C	93	N4258/11N	8012199294896	1	C	91	SC4803GME	8424167589857	10	BO	98
LNA4803OD	8005543424162	1	C	93	N4258/11TDWEB	8424167606110	1	C	91	SC4803VME	8424167589864	10	BO	98
LNA4803PK	8005543424186	1	C	93	N4279C6	8424167606127	1	C	91	SC4804BNE	8424167590471	10	BO	98
LNA4803RK	8005543424209	1	C	93	N4285	8005543401873	1	C	91	SC4804GME	8424167590488	10	BO	98
LNA4803SQ	8005543424223	1	C	93	N4294	8012199739496	1	C	91	SC4804VME	8424167590495	10	BO	98
LNA4803TE	8005543424247	1	C	93	N4411N	8005543486498	1	C	90	SC4819BNE	8424167589871	10	BO	98
LNA4803VD	8005543424261	1	C	93	N4950WEB	8424167606134	1	E	91	SC4819GME	8424167589888	10	BO	98
LNA4804ACS	8005543424285	1	C	93	N4951WEB	8424167606141	1	E	91	SC4819VME	8424167589895	10	BO	98
LNA4804AD	8005543424308	1	C	93	N4954WEB	8424167606158	1	E	91	SC4950SE	8424167589734	10	BO	97
LNA4804AE	8005543424346	1	C	93	NT4003AC	8424167609821	10	B	88	SC4951E	8424167610131	10	BO	97
LNA4804AG	8005543424322	1	C	93	NT4003AWEB	8424167606196	1	E	90					
LNA4804AR	8005543424360	1	C	93	NT4003M2AC	8424167609852	10	B	88					
LNA4804BI	8005543424384	1	C	93	NT4003M2AWEB	8424167606202	1	E	90					
LNA4804BZ	8005543424421	1	C	93	NT4004M2NC	8424167609883	10	B	88					
LNA4804CB	8005543424407	1	C	93	NT4004M2NWEB	8424167606219	1	E	90					
LNA4804KA	8005543424445	1	C	93	NT4004NWEB	8424167606226	1	E	90					
LNA4804KF	8005543424469	1	C	93	NT4005AWEB	8424167609913	1	E	90					
LNA4804KG	8005543424483	1	C	93	NT4005M2AC	8424167609913	10	B	88					
LNA4804LBA	8005543424506	1	C	93	NT4005M2AWEB	8424167606240	1	E	90					
LNA4804LCA	8005543424520	1	C	93	NT4027WEB	8424167609821	1	E	90					
LNA4804LNC	8005543424544	1	C	93	NT4037WEB	8424167606264	1	E	90					
LNA4804NA	8005543424568	1	C	93	NT4141C	8424167609760	10	B	88					
LNA4804NS	8005543424582	1	C	93	NT4141WEB	8424167609760	1	E	91					
LNA4804OA	8005543424629	1	C	93	NT4180WEB	8424167606288	1	E	91					
LNA4804OD	8005543424629	1	C	93	NT4258/11DC	8424167609944	10	B	88					
LNA4804PK	8005543424643	1	C	93	NT4258/11DWEB	8424167606318	1	C	91					
LNA4804RK	8005543424667	1	C	93	NT4258/11N	8012199437545	1	C	91					
LNA4804SQ	8005543424681	1	C	93	NT4279C6	8424167606325	1	C	91					
LNA4804TE	8005543424704	1	C	93	NT4285	8005543401903	1	C	91					
LNA4804VD	8005543424728	1	C	93	NT4294	8012199814049	1	C	91					
LNA4819ACS	8005543506752	1	C	93	NT4411N	8005543486504	1	C	90					
LNA4819AD	8005543506738	1	C	93	NT4950WEB	8424167606332	1	E	91					
LNA4819AE	8005543506714	1	C	93	NT4951WEB	8424167606349	1	E	91					
LNA4819AG	8005543506691	1	C	93	NT4954WEB	8424167606356	1	E	91					
LNA4819AR	8005543506936	1	C	93	PT-1M5E	8424167589130	5	BO	84					
LNA4819BI	8005543506912	1	C	93	SC4002LE	8424167608633	10	BO	97					
LNA4819BZ	8005543506905	1	C	93	SC4003L/2E	8424167589642	10	BO	97					
LNA4819CB	8005543506899	1	C	93	SC4003LE	8424167589635	10	BO	97					
LNA4819KA	8005543506851	1	C	93	SC4004L/2E	8424167589666	10	BO	97					
LNA4819KF	8005543506837	1	C	93	SC4004LE	8424167589659	10	BO	97					
LNA4819KG	8005543506813	1	C	93	SC4005LE	8424167610094	10	BO	97					
LNA4819LBA	8005543506806	1	C	93	SC4042/2E	8424167589673	10	BO	97					
LNA4819LCA	8005543506790	1	C	93	SC4043/2E	8424167610100	10	BO	97					
LNA4819LNC	8005543507087	1	C	93	SC4141E	8424167589680	10	BO	97					
LNA4819NA	8005543507070	1	C	93	SC4180E	8424167590242	10	BO	97					
LNA4819NS	8005543507063	1	C	93	SC4202CDE	8424167616232	1	BO	97					
LNA4819OA	8005543507056	1	C	93	SC4202P14E	8424167616249	10	BO	97					
LNA4819OD	8005543507056	1	C	93	SC4204E	8424167615921	10	BO	97					
LNA4819PK	8005543507025	1	C	93	SC4212E	8424167615938	10	BO	97					

zoom enero NOVEDADES DE 2018

ELIOT

> consulte las páginas 10/11

Da vida a tus objetos
con nuestra oferta conectada



Smarter

Controla tus aparatos a distancia, crea tus escenarios, controla tus consumos y recibe alertas con la gama ELIOT

STOP AND GO

> consulte las páginas 18

Restablece la alimentación
automáticamente



Restablece automáticamente la corriente ante la falta de alimentación eléctrica

BASE MULTIPLE CON WIFI

> consulte la página 28

Carga, protege
y amplifica tu conexión wifi



- Recibe y repite la señal wifi del router
- Borna WIFI: recibe y amplifica la señal de tu router
- Dispone de una entrada y una salida RJ 45 para conexión a internet (se convierte en punto de acceso WIFI)

BASE MULTIPLE USB

> consulte la página 29

Carga tus dispositivos
a la máxima potencia

Disponible en:
○ Gris/blanco.
● Negro.



Nuevas bases multiples de 4 y 6 pozos en acabado blanco y gris o negro con 2 tomas USB que cargan 2.4 amperios

MAXI USB

> consulte la página 38

Carga hasta 5 aparatos al mismo tiempo



- Estés donde estés, viajando o en la oficina, Legrand ofrece soluciones de alta calidad que permiten cargar todos los aparatos al mismo tiempo
- 6.8 A con 4 puertos USB + 4 adaptadores de viaje
- 7.2 A con 5 puertos USB

VIDEO PORTERO 2 HILOS BLANCO

> consulte la página 55

Nuevo acabado en blanco



- Pantalla lisa, diseño moderno. Iconos claros y fácil lectura
- Permite controlar la iluminación exterior. Disponible en kit con placa de calle o monitor suelto

VIDEOPORTERO 2 HILOS CONECTADO

> consulte la página 58

Contesta, estés donde estés



Si llaman a tu puerta y no estás, atiende con tu móvil. Nunca antes fue tan sencillo de utilizar ni tan rápido de instalar y configurar.

NILOÉ

> consulte la página 109

Cargar dispositivos de manera ergonómica y rápidamente



- Sustituye una toma de corriente sin necesidad de cambiar ni el cableado ni añadiendo una nueva caja de empotrar
- Además descubre nuevas funciones en acabado aluminio y grafito

DANDO VIDA A LOS DISPOSITIVOS

CONECTADOS A LA VIDA DE TUS CLIENTES
Y USUARIOS, LOS DISPOSITIVOS DEL PROGRAMA
ELIOT BY LEGRAND FACILITAN EL DÍA A DÍA DE TODOS



En todos los edificios, los productos conectados del programa Eliot by Legrand, se adaptan al estilo de vida de los clientes.

Se pueden personalizar las instalaciones, incluso a distancia, imaginando con los clientes los escenarios que mejor se adapten a sus necesidades.

Internet de las cosas (IoT)

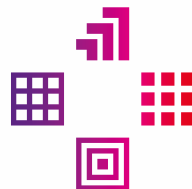

Eliot
Electricidad



> consulte la página 61



> consulte la página 58



TIMBRE CONECTADO

LOS PRODUCTOS CONECTADOS LEGRAND CON FIRMA ELIOT SE RIGEN POR 3 PRINCIPIOS:

Beneficio

El objetivo del programa Eliot no consiste en la producción de los equipos conectados como un objetivo en sí mismo. Las características inteligentes y la capacidad de comunicación añadidas a los productos Legrand deberán incrementar de forma sostenida su valor y proporcionar a los usuarios el beneficio real adicional.

Simplicidad

Los equipos conectados Eliot deben ser simples, intuitivos y fáciles de instalar, características que siempre forman parte del ADN de Legrand.

Respeto

Como el internet de las cosas (IoT) y la multiplicación de los datos tendrán necesariamente consecuencias en la privacidad de las personas, Legrand pretende permanecer fiel a sus valores, haciendo del respeto por el usuario un deber. Eliot contribuye a preservar la confidencialidad de los datos, que solo pueden comunicarse a los socios, si ello implica servicios adicionales a los usuarios y se lleva a cabo con su consentimiento.

UN SÍMBOLO PARA IDENTIFICAR LOS DISPOSITIVOS DEL PROGRAMA ELIOT DE LEGRAND



Cada dispositivo del programa Eliot de Legrand queda identificado por este símbolo.

> consulte la página 65



> consulte la página 32



Cámara gran angular equipada con LED que permiten tomar fotos en la oscuridad.

Funciona con 3 pilas LR6. Autonomía mínima de 1 500 llamadas.

Las fotos de los visitantes pueden enviarse por MMS (ventana emergente) y/o correo electrónico.

Las fotos tomadas por el timbre son fechadas (día y hora) y se almacenan durante 30 días.

Una amplia selección de tonos disponibles a través de la aplicación. Posibilidad de descargar sus propios tonos.

El timbre es estanco y se puede instalar tanto en el interior como en el exterior.

Posibilidad de recibir las notificaciones en diferentes smartphones.

FÁCIL INSTALACIÓN



*Alcance 100 metros en campo abierto

El timbre conectado no requiere ninguna conexión con cables: ¡la instalación es muy sencilla y rápida! Basta únicamente con disponer de una conexión directa al router mediante Wi-Fi y descargar la aplicación.



Aplicación disponible gratuitamente en:



Protección básica para personas y bienes

Las gamas de magnetotérmicos y diferenciales ofrecen funciones para las necesidades de protección de personas y bienes en edificios residenciales y pequeños comercios.

Hay disponible una amplia gama de armarios modulares en diversos estándares diseñados para lograr un cableado optimizado, una mayor facilidad de instalación y un ahorro de tiempo.

DESCUBRE LA GAMA



Magnetotérmicos e interruptores diferenciales RX³

- Poder de corte: 6000 (IEC 60898-1).
- P+N y 2 P de 10 a 40 A, curva C.
- Interruptores diferenciales tipos AC y A.

▶▶▶ Magnetotérmicos RX³

▶▶▶ Interruptores diferenciales DX³.



Cajas de abonado con alojamiento para ICP

- De ICP + 14 módulos a ICP + 44 módulos de empotrar y de superficie.



Cajas estancas

- Cajas Plexo³ IP 65 para equipamiento en perfil \perp , de 2 a 72 módulos.

CARACTERÍSTICAS ELÉCTRICAS DE LOS CIRCUITOS¹ SEGÚN LA ICT-BT-25 DEL NUEVO R.E.B.T.

Circuitos de utilización	Electrificación básica	Electrificación elevada	Potencia prevista por toma (en W)	Tipo de toma	Calibre del interruptor automático (A)	N.º máx. de puntos de utilización o tomas por circuito	Sección mínima del conductor (mm ²)
C1 - Iluminación			200	P. de luz	10	30	1,5
C2 - Tomas de uso general			3450	2 P + T 16 A	16	20	2,5
C3 - Cocina y horno			5400	2 P + T 25 A	25	2	6
C4 - Lavadora, lavavajillas y termo			3450	2 P + T 16 A	20	3	4
C5 - Baño y cuarto cocina			3450	2 P + T 16 A	16	6	2,5
C6 - Circuito adicional del tipo C1			Igual que el C1 si existen más de 30 puntos de luz				
C7 - Circuito adicional del tipo C2			Igual que el C2 si existen más de 20 tomas, o si la superficie útil de la vivienda es de más de 160 m ²				
C8 - Calefacción			²	-	25	-	6
C9 - Aire acondicionado			²	-	25	-	6
C10 - Secadora			3450	2 P + T 16 A	16	-	2,5
C11 - Automatización			⁽³⁾	-	10	-	1,5

1. La tensión considerada es de 230 V entre fase y neutro.
 2. La potencia máxima permisible por circuito será de 5.750 W.
 3. La potencia máxima permisible por circuito será de 2.300 W.

Además de las protecciones correspondientes a los circuitos de utilización se colocarán los siguientes elementos de protección:
 - Un interruptor automático general de corte omnipolar y con un calibre mínimo de 25 A.
 - Un interruptor diferencial de 30 mA por cada 5 circuitos instalados.



LA PROTECCIÓN A LA ALTURA DE SUS EXIGENCIAS

EL ESPECIALISTA MUNDIAL
DE LAS INFRAESTRUCTURAS ELÉCTRICAS Y DIGITALES DE LA CONSTRUCCIÓN



ESENCIAL
PARA LA PROTECCIÓN

RX³ GAMA SEGURA, FIABLE FÁCIL DE INSTALAR



■ LA NUEVA GAMA DE DISYUNTORES E INTERRUPTORES DIFERENCIALES RX³ RESPONDE A LAS NECESIDADES ESENCIALES DE LA PROTECCIÓN EN INSTALACIONES RESIDENCIALES Y SECTOR TERCIARIO DE HASTA 40 A



INTERRUPTORES DIFERENCIALES

- 20 a 40 A
- 2P
- Sensibilidad: 30 - tipo AC
- De acuerdo con la norma UNE EN 61008-2-1

DISYUNTORES MAGNETOTÉRMICOS

- 10 a 40 A
- 1P+N / 2P
- Curva C
- Potencia de corte: 6000 A
- De acuerdo con la norma EN 60898-1

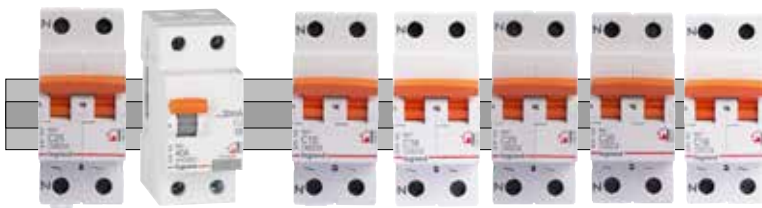

■ CONEXIÓN FÁCIL Y SEGURA:

- Bornas IP2X
- Bornas de gran capacidad hasta 35 mm²
- Bornas de estribo
- Tornillos de cabeza mixta



■ UÑETAS BIESTABLES:

Fácil colocación y retirada del aparato



■ EL DISEÑO PERFECTO PARA MÁS SEGURIDAD Y COMODIDAD

- La forma de la carcasa permite la circulación de aire, limitando el aumento de temperatura en las zonas de contacto entre disyuntores
- Acabados limpios y atractivos



Protección de las personas y del hogar
Magnetotérmicos, interruptores diferenciales de la vivienda



419925E



419934E



402056E



003951E



402412E

		Ref.	EAN	Emb.	Pack.
Magnetotérmicos unipolares + neutro 230V					
Poder de corte: 6.000A UNE-EN 60898-1. Tornillos imperdibles y de cabeza mixta. Capacidad de embornamiento: 25 mm ² flexible/35 mm ² rígido.					
Magnetotérmico RX ³	10A	419925E	8424167614627	6	R
Magnetotérmico RX ³	16A	419926E	8424167614634	6	R
Magnetotérmico RX ³	20A	419927E	8424167614641	6	R
Magnetotérmico RX ³	25A	419928E	8424167614658	6	R
Magnetotérmico RX ³	32A	419929E	8424167614665	6	R
Magnetotérmico RX ³	40A	419930E	8424167614672	6	R
RX³ Packs					
Packs 4 Magnetotérmico RX ³	10A	419925ELT	8424167114745	1	C
Packs 4 Magnetotérmico RX ³	16A	419926ELT	8424167114752	1	C

		Ref.	EAN	Emb.	Pack.
Magnetotérmicos bipolares 230V/400V					
Poder de corte: 6.000A UNE-EN 60898-1. Tornillos imperdibles y de cabeza mixta. Capacidad de embornamiento: 25 mm ² flexible/35 mm ² rígido.					
RX³ Bipolar					
Magnetotérmico RX ³	10A	419934E	8424167614689	6	R
Magnetotérmico RX ³	16A	419935E	8424167614696	6	R
Magnetotérmico RX ³	20A	419936E	8424167614702	6	R
Magnetotérmico RX ³	25A	419937E	8424167614719	6	R
Magnetotérmico RX ³	32A	419938E	8424167614726	6	R
Magnetotérmico RX ³	40A	419939E	8424167614733	6	R

		Ref.	EAN	Emb.	Pack.
Diferenciales bipolares 230V					
Conformes a la norma UNE-EN 61008-1:96, A11 y UNE-EN 61008-2-1. Tornillos imperdibles y de cabeza mixta. Capacidad de embornamiento: 25 mm ² flexible/35 mm ² rígido.					
Diferenciales RX³					
Diferencial RX ³	25A	402056E	8424167592581	5	R
Diferencial RX ³	40A	402057E	8424167592598	5	R

		Ref.	EAN	Emb.	Pack.
Limitador sobretensiones					
Protección de instalaciones domésticas y pequeño terciario					
Limitador sobretensiones	Bipolar	003951E	8424167610339	1	C
Tipo 2. Imáx: 12 kA. Protección de instalaciones domésticas y pequeño terciario. Protegido contra las sobrecargas y cortocircuitos hasta 4,5 kA. Bornas de entrada y salida superiores que permiten la derivación directa. Equipado con 2 led de señalización: – Verde: limitador en estado de funcionamiento.					

		Ref.	EAN	Emb.	Pack.
Protección contra sobretensiones permanentes					
Protección de instalaciones domésticas y pequeño terciario					
POP Doméstico	25A	402410E	8424167610285	1	C
POP Doméstico	40A	402412E	8424167610292	1	C
Combinación de un magnetotérmico y un auxiliar "POP" (detector de sobretensión electrónico). POP: (Protección contra sobretensiones) es un auxiliar que está destinado a mitigar los efectos de las sobretensiones entre la fase y el conductor neutro sobre los equipos. Int. magnetotérmico con indicación de contacto positivo para el control, la protección y el aislamiento de circuitos eléctricos					

ESENCIAL
PARA LA PROTECCIÓN

DX³ LA PROTECCIÓN A LA ALTURA DE TUS EXIGENCIAS

Área de identificación técnica



Portaetiquetas innovador:

- Apertura mejorada
- Estanqueidad al polvo reforzada
- Resistencia asegurada de la etiqueta durante el transporte



Identificación

Doble identificación del poder de corte y marcas claras para un mantenimiento sencillo

Maneta negra: disyuntores
Maneta gris: interruptores

Poder de corte

- 16 kA
- 25 kA
- 36 kA
- 50 kA

Curva

Clase de limitación 3 (para calibres y poder de corte afectados)

Calibre

Poder de corte según la norma IEC 60898-1

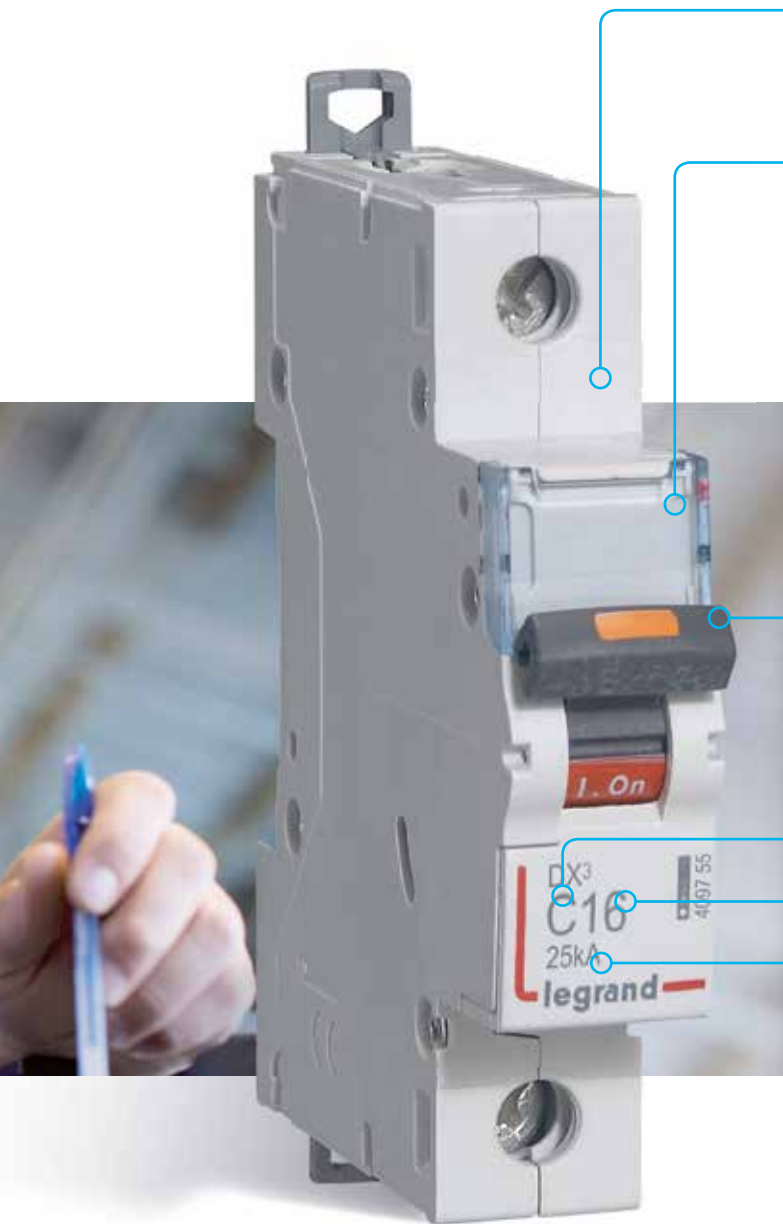

ESTADO DEL AUTOMÁTICO

Se puede visualizar rápidamente mediante las marcas de color de la maneta:

- I-Cerrado/rojo
- O-Abierto/verde



Misma función
con la mitad de
espacio sin cambiar
de armario

Protección de las personas y del hogar

Magnetotérmicos, interruptores diferenciales terciarios

Con DX³, Legrand ofrece una gama de automáticos magnetotérmicos, interruptores diferenciales y diferenciales adaptables para todas las aplicaciones que necesiten un gran rendimiento en términos de poder de corte, selectividad e intensidades nominales



407728E



407756E



407803E

Magnetotérmicos unipolares + neutro 230V

Conformes a la norma UNE-EN 60898-1.
Poder de corte:
6000 - UNE-EN 60898-1 - 400 V~ (230 VA para Uni + Neutro).
10 kA - UNE-EN 60947-2 - 400 V~ (230 VA para Uni + Neutro).
Productos con marca

DX³ P+N

		Ref.	EAN	Emb.	Pack.
Magnetotérmico DX ³ 1 módulo	10A	407726E	8424167593922	10	R
Magnetotérmico DX ³ 1 módulo	16A	407728E	8424167593939	10	R
Magnetotérmico DX ³ 1 módulo	20A	407729E	8424167593946	10	R
Magnetotérmico DX ³ 1 módulo	25A	407730E	8424167593953	1	R
Magnetotérmico DX ³ 1 módulo	32A	407731E	8424167593960	1	R
Magnetotérmico DX ³ 1 módulo	40A	407732E	8424167593977	1	R

Magnetotérmicos unipolares + neutro 230V

Conformes a la norma UNE-EN 60898-1.
Poder de corte:
6000 - UNE-EN 60898-1 - 400 VA (230 VA para Uni + Neutro).
10 kA - UNE-EN 60947-2 - 400 VA (230 VA para Uni + Neutro).
Productos con marca

DX³ P+N

		Ref.	EAN	Emb.	Pack.
Magnetotérmico DX ³	10A	407754E	8424167610926	5	R
Magnetotérmico DX ³	16A	407756E	8424167610933	5	R
Magnetotérmico DX ³	20A	407757E	8424167610940	1	R
Magnetotérmico DX ³	25A	407758E	8424167610957	1	R
Magnetotérmico DX ³	32A	407759E	8424167610964	1	R
Magnetotérmico DX ³	40A	407760E	8424167610971	1	R
Magnetotérmico DX ³	63A	407762E	8424167610988	1	R

Magnetotérmicos bipolares 230V

Conformes a la norma UNE-EN 60898-1.
Poder de corte:
6000 - UNE-EN 60898-1 - 400 V~.
10 kA - UNE-EN 60947-2 - 400 V~.

DX³ bipolares

		Ref.	EAN	Emb.	Pack.
Magnetotérmico DX ³	10A	407798E	8424167610995	5	R
Magnetotérmico DX ³	16A	407800E	8424167611008	5	R
Magnetotérmico DX ³	20A	407801E	8424167611015	1	R
Magnetotérmico DX ³	25A	407802E	8424167611022	1	R
Magnetotérmico DX ³	32A	407803E	8424167611039	1	R
Magnetotérmico DX ³	40A	407804E	8424167611046	1	R
Magnetotérmico DX ³	63A	407806E	8424167611053	1	R

Protección de las personas y del hogar

Magnetotérmicos, interruptores diferenciales terciarios (continuación)



407865E

Magnetotérmicos tripolares 400V

Conformes a la norma UNE-EN 60898-1.

Poder de corte:

6000 - UNE-EN 60898-1 - 400 V~.

10 kA - UNE-EN 60947-2 - 400 V~.

DX³ tripolares

		Ref.	EAN	Emb.	Pack.
Magnetotérmico DX ³	10A	407857E	8424167611060	1	R
Magnetotérmico DX ³	16A	407859E	8424167611077	1	R
Magnetotérmico DX ³	20A	407860E	8424167611084	1	R
Magnetotérmico DX ³	25A	407861E	8424167611091	1	R
Magnetotérmico DX ³	32A	407862E	8424167611107	1	R
Magnetotérmico DX ³	40A	407863E	8424167611114	1	R
Magnetotérmico DX ³	63A	407865E	8424167611121	1	R



407934E

Magnetotérmicos tetrapolares 400V

Conformes a la norma UNE-EN 60898-1.

Poder de corte:

6000 - UNE-EN 60898-1 - 400 V~.

10 kA - UNE-EN 60947-2 - 400 V~.

DX³ tetrapolares

Magnetotérmico DX ³	10A	407926E	8424167611138	1	R
Magnetotérmico DX ³	16A	407928E	8424167611145	1	R
Magnetotérmico DX ³	20A	407929E	8424167611152	1	R
Magnetotérmico DX ³	25A	407930E	8424167611169	1	R
Magnetotérmico DX ³	32A	407931E	8424167611176	1	R
Magnetotérmico DX ³	40A	407932E	8424167611183	1	R
Magnetotérmico DX ³	63A	407934E	8424167611190	1	R



411662E

Diferenciales DX³

Conformes a la norma EN 61008-1.

Tipo AC : detectan los defectos de componente alterna.

Diferenciales DX³ tipo AC

Diferencial DX ³ bipolar 30mA	25A	411504E	8424167611206	1	R
Diferencial DX ³ bipolar 30mA	40A	411505E	8424167611213	1	R
Diferencial DX ³ bipolar 30mA	63A	411506E	8424167611220	1	R
Diferencial DX ³ tetrapolar 30mA	25A	411660E	8424167611237	1	R
Diferencial DX ³ tetrapolar 30mA	40A	411661E	8424167611244	1	R
Diferencial DX ³ tetrapolar 30mA	63A	411662E	8424167611251	1	R
Diferencial DX ³ tetrapolar 300mA	25A	411664E	8424167611268	1	R
Diferencial DX ³ tetrapolar 300mA	40A	411665E	8424167611275	1	R
Diferencial DX ³ tetrapolar 300mA	63A	411666E	8424167611282	1	R

Stop and go

Protección de instalaciones domésticas y pequeño terciario

Reconector automático Stop and Go

El stop and go restaura inmediatamente la corriente y evita todos inconvenientes de la falta de alimentación eléctrica.

- Rearman automáticamente el aparato al cual están asociados, en caso de un disparo intempestivo tras un defecto transitorio (por ejemplo un rayo)
- Verifican el estado de la instalación antes del rearme.

Funciona con diferenciales DX3 (411504E, 411505E, 411506E)

- Señalan cualquier defecto permanente (defecto diferencial o corto circuito).
- Aceptan uno o dos auxiliares de señalización

Reconector automático Stop and Go con diferencial de 40A premontado.

Reconector automático Stop and Go	406288E	8424167610353		1	C
Reconector automático Stop and Go con diferencial de 40A premontado.	406288EC	8424167615914		1	C



406288E

Confort y ahorro de energía
Minuterías, interruptores horarios, contactores



004285E



003701



412823



412780



412790

	Ref.	EAN	Emb.	Pack.
Bases de corriente				
Bases de corriente para cuadros				
Base de corriente 2P+T	004285E	8424167594219	10	C
Base de corriente 2P+T saliente para usos informáticos	004280	3245060042806*	10	C
Minutería electrónica				
Minutería electrónica regulable de 30s a 10m	003701	4010957037017	1	C
16 A - 230 V - 50/60 Hz. Electrónica. Regulable de 30 seg. a 10 min. Conexión por 3 o 4 hilos. 3.680 W incandescente y halógeno 230 V. 2.000 W halógeno - trafos ferromagnéticos. 2.000 VA flujo compensado en serie. 1.000 VA flujo compensado en paralelo 70 µF.				
Interruptores horarios programables analógicos				
Automáticos 				
Programación por segmento imperdible. Alimentación: 230 V~ - 50/60 Hz. Interruptor 3 posiciones ON - AUTO - OFF en el frontal. Puesta en hora automática al ponerse bajo tensión. Cambio automático del horario de verano / invierno. Precisión del reloj: + 60 s/año. 1 salida 16 A - 250 V~ - cos φ = 1 por contacto inversor. Esfera horizontal. Reserva de cuerda del reloj: 6 años.				
3 módulos diario 1 segmento = 15 min. Programación mínima: 30 min	con reserva de cuerda	412823	3245064128230	1 C
3 módulos semanal 1 segmento = 2 horas. Programación mínima: 4 h.	con reserva de cuerda	412828	3245064128285	1 C
Manuales				
Alimentación: Sin reserva de cuerda: 230 V~ 50 Hz. Con reserva de cuerda: 230 V~ 50/60 Hz. Puesta en hora y cambio manual del horario de verano/invierno. 1 salida 16 A - 250 V~ - cos φ = 1.				
1 módulo diario 1 segmento = 15 min. Precisión de conmutación del reloj: + 5 min. Programación mínima: 15 min. Esfera vertical. Contacto de cierre. Sin reserva de cuerda. Número de módulos: 1.	sin reserva de cuerda	412780	3245064127806	1 C
1 módulo semanal 1 segmento = 2 horas. Precisión de conmutación del reloj: + 30 min. Esfera vertical. Contacto de cierre. Sin reserva de cuerda. Número de módulos: 1.	sin reserva de cuerda	412783	3245064127837	1 C
1 módulo diario Esfera vertical. Contacto de cierre. Reserva de cuerda del reloj: 100 horas. Número de módulos: 1.	con reserva de cuerda	412790	3245064127905	1 C

*EAN de la caja

Confort y ahorro de energía

Minuterías, interruptores horarios, contactores (continuación)



412794



412795



412812



412813



003710



003705

		Ref.	EAN	Emb.	Pack.
Interruptores horarios programables analógicos					
1 módulo semanal Esfera vertical. Contacto de cierre. Reserva de cuerda del reloj: 100 horas. Programación mínima: 2 horas. Número de módulos: 1.	con reserva de cuerda	412794	3245064127943	1	C
3 módulos semanal Esfera horizontal. Contacto inversor. Reserva de cuerda del reloj: 100 horas. Programación mínima: 4 horas. Número de módulos: 3.	con reserva de cuerda	412795	3245064127950	1	C
3 módulos diario Esfera horizontal. Contacto inversor. Sin reserva de cuerda. Número de módulos: 3.	sin reserva de cuerda	412812	3245064128124	1	C
3 módulos diario Esfera horizontal. Contacto inversor. Reserva de cuerda del reloj: 100 horas. Número de módulos: 3	con reserva de cuerda	412813	3245064128131	1	C
Interruptores horarios programables digitales					
Garantizan la puesta en marcha y el paro de un circuito eléctrico (iluminación, calefacción) en horarios escogidos durante un intervalo de tiempo programado con anterioridad. Derogación temporal (retorno automático) o permanente (marcha o paro forzado) a la salida.					
Estándar semanal					
1 módulo semanal Precisión del reloj: + 1 s/día. Reserva de cuerda: 3 años. Alimentación 230 V~ - 50/60 Hz. 1 salida 16 A. Número de módulos: 1.	con reserva de cuerda	003710	3414970955814	1	C
1 módulo semanal Funciona de manera autónoma y permite la gestión de energías alternativas como placas fotovoltaicas. Puesta en hora y cambio automático del horario de verano/invierno. Precisión del reloj: ± 1 s/día. Programación mínima 1 min. Reserva de cuerda: 6 años. Cara frontal desenchufable para una programación simple. 28 ajustes posibles. Alimentación 100/230 V~ - 50/60 Hz. 1 salida 16 A - 250 V~. $\mu \cos \varphi = 1$ por 1 contacto inversor. Consumo bajo: solo 0,1 W. Número de módulos: 1.	con reserva de cuerda	003705	3245060037055	1	C

Confort y ahorro de energía

Minuterías, interruptores horarios, contactores (continuación)



412631

	Ref.	EAN	Emb.	Pack.
Interruptores horarios programables digitales				
Manuales				
<p>Permite una programación diaria o semanal. Menú desplegable, con una elección posible entre 15 idiomas. 56 programaciones posibles. Un programa está formado por una hora de cierre y una hora de apertura del circuito: establecido para 1 día, se puede repetir determinados días o todos los demás días de la semana. Posibilidad de interrumpir un programa mediante programación de la fecha. Programación mínimo 1 s. Reloj de gran precisión: + 0,1 s/día. Autonomía de funcionamiento del reloj: 5 años. Programación directa en teclado o con ayuda de la llave de transferencia de programa. Funciones complementarias, aleatorio (ciclos de encendido irregulares), contadores horarios.</p>				
<p>Multifunción de 1 salida, 230V 1 salida 16 A - 250 V\sim. cos φ = 1 por 1 contacto inversor. Número de módulos: 2.</p>	con reserva de cuerda 412631	3245064126311	1	C
<p>Multifunción de 2 salidas, 230V 2 salidas 16 A - 250 V\sim. cos φ = 1 por 2 contactos inversores. Número de módulos: 2.</p>	con reserva de cuerda 412641	3245064126410	1	C



412623

Interruptor crepuscular				
<p>Interruptor crepuscular estándar Salida 16 A - 250 V\sim - μ cos φ = 1. 2.000 W incandescencia. 2.000 W fluor. compensado en serie. 1.000 W fluor. compensado en paralelo 70 μF. 1.000 W lámpara de bajo consumo. 2.000 W lámpara halógena + transf. ferromagnético. 2.000 W lámpara halógena + transf. electrónico. Respuesta temporizada automática. Ajuste de 1 a 100000 lux. Número de módulos: 1. Se entrega con célula fotoeléctrica</p>	412623	3245064126236	1	C



412544

Contactador				
<p>Contactador 25A con mando manual Contactores de marcha forzada sin retorno automático o paro para garantizar la función de prueba y la reparación.</p>	412544	3245064125444	1	C

Cajas y cuadros

Cajas para abono ICP

Descubre nuestra amplia gama de armarios modulares diseñados para lograr un cableado optimizado, una mayor facilidad de instalación y un ahorro de tiempo



401527E

Cajas para abonado

IP30 IK07 sin puerta.
IP40 IK08 con puerta.
Clase II.
Caja ICP según norma UNE 20 1003.
Color blanco RAL 9003.
Autoextinguible. Resistencia al hilo incandescente 650 °C.

Con puerta opaca

		Ref.	EAN	Emb.	Pack.
De empotrar ICP32 + 14 módulos	195 x 394 x 62	401517E	8424167594097	1	C
De empotrar ICP32 + 22 módulos	375 x 304 x 62	401527E	8424167594103	1	C
De empotrar ICP32 + 28 módulos	270 x 425 x 62	401567	3245064015677	1	C

Cubrebornas de superficie aislantes

IP 30- IK 05
Cajas
Conforme a la norma IEC 60439-3.
Color blanco RAL 9010.
Autoextinguible 650 °C.

Estándar

(alto x ancho x prof.)

De superficie aislante blanca 2 módulos	140 x 52 x 68	001356E	8424167594172	1	T
De superficie aislante blanca 4 módulos	140 x 87 x 68	001357E	8424167594189	1	T
De superficie aislante blanca 6 módulos	140 x 130 x 68	001358E	8424167594196	1	T

Precintable

(alto x ancho x prof.)

Cajas
Clase II.
Conforme a la norma IEC 60439-3.
Color blanco RAL 9010.
Autoextinguible 850 °C.
Precintables.
El modelo de 6 módulos se suministra con bornas de tierra

De superficie aislante blanca 1 módulo	140 x 30 x 72	001301	3245060013011*	10	C
De superficie aislante blanca 2 módulos	140 x 50 x 72	001302	3245060013028*	10	C
De superficie aislante blanca 4 módulos	160 x 90 x 74	001304	3245060013042*	10	C
De superficie aislante blanca 6 módulos	160 x 128 x 74	001306	3245060013066*	5	C

Accesorio

Obturador blanco 5 módulos		001660	3245060016609*	20	C
----------------------------	--	--------	----------------	----	---



001356E



001357E



001301



001304

Cajas y cuadros

Cajas modulares

	Ref.	EAN	Emb.	Pack.
Cajas Nedbox de superficie				
IP 40 - IK 07 con puerta. IP 30 - IK 05 sin puerta. Clase II - Blanco RAL 9010. Conforme a la norma IEC 60439-3. Autoextinguible 650 °C. Puede ser equipado con puerta reversible de metal o plástico. Chasis extraíble para facilitar el cableado. Cierre rápido de puerta por presión en cajas de 2, 3 y 4 filas.				
Cajas modulares				
1 fila, 8 módulos	601240E	8424167594110	1	T
1 fila, 12 módulos	601241E	8424167594134	1	T
2 filas, 12 módulos	601242E	8424167394154	1	T
3 filas, 12 módulos	601243	3245066012438	1	C
Puertas opacas				
1 fila, 8 módulos	Para ref. 6 012 40E	601205E	8424167094122	1 T
1 fila, 12 módulos	Para ref. 6 012 41E	601206E	8424167094146	1 T
2 filas, 12 módulos	Para ref. 6 012 42E	601207E	8424167594165	1 T
3 filas, 12 módulos	Para ref. 6 012 43	601208	3245066012087	1 C
Puertas transparentes				
1 fila, 8 módulos	Para ref. 6 012 40E	601215	3245066012155	1 C
1 fila, 12 módulos	Para ref. 6 012 41E	601216	3245066012162	1 C
2 filas, 12 módulos	Para ref. 6 012 42E	601217	3245066012179	1 C
3 filas, 12 módulos	Para ref. 6 012 43	601218	3245066012186	1 C
Puertas metálicas				
1 fila, 12 módulos	Para ref. 6 012 41E	601226	3245066012261	1 C
2 filas, 12 módulos	Para ref. 6 012 42E	601227	3245066012278	1 C
3 filas, 12 módulos	Para ref. 6 012 43	601228	3245066012285	1 C
Accesorios				
Cerradura con llave nº850	001491	3245060014919	1	C
Obturador blanco, 13 módulos	001662	3245060016623*	10	C
Borna de tierra de 12 módulos por fila	601292	3245066012926*	10	C



601240E



601215



601292



Entradas para los cables precortados en las cuatro caras de la caja de empotrar.

Más espacio disponible entre los raíles, bornas que se instalan sobre la misma caja de empotrar en la parte superior, inferior o incluso entre los raíles. en el lateral. Fijación de la parte frontal sobre la caja de empotrar facilitada por los ojales de guiado. Pluses para facilitar la instalación.

	Ref.	EAN	Emb.	Pack.
Cajas Practibox de empotrar				
IP 40 - IK 07 con puerta. Clase II. Conforme a la norma IEC 60439-3. Frontal reversible. Cajas de empotrar para tabique convencional. Blanco RAL 9003. Suministradas sin bornas.				

*EAN de la caja

Cajas y cuadros

Cajas modulares (continuación)



601113

Cajas modulares

- 1 fila, 8 módulos
- 1 fila, 12 módulos
- 2 filas, 12 módulos
- 3 filas, 12 módulos

Ref.	EAN	Emb.	Pack.
601111	3245066011110	1	C
601112	3245066011127	1	C
601113	3245066011127	1	C
601114	3245066011141	1	C

Cajas modulares

- Cerradura con llave nº850
- Obturador blanco, 5 módulos
- Borna de tierra

001966	3245060019662	1	C
001660	3245060016609*	20	C
601290	3245066012902*	10	C



601932E



001917

Cajas estancas plexo IP65

Autoextinguible: resistencia al hilo incandescente 650 °C.
 Conforme a la norma EN 60439-3.
 Cajas estancas - IP 65 - IK 09 - Clase II.
 Caja y puerta totalmente reversibles.
 Chasis y placas cubrebornas extraíbles a partir de 2 filas.
 Perfil de 2 posiciones para mecanismos modulares y cajas moldeadas DPX³.
 Distancia entre perfiles 150 mm.
 Pueden equiparse con placas de montaje perforadas y placas cubrebornas ciegas para el montaje de productos modulares.
 Fijación directa de tomas de corriente Plexo en el lateral de la caja a partir de 2 filas.
 Posibilidad de montar una cerradura con llave en la maneta.
 Marco y placas cubrebornas precintables.
 Caja gris claro L750A, tapa gris oscuro R746A.
 Suministrada sin bornas de conexión.
IP65: estanqueidad y tratamiento UV garantizado para instalaciones en sitios húmedos y/o soleados.
Maneta enrasada con la puerta para protegerla de golpes.
Doble punto de cierre para garantizar la estanqueidad.

Ref.	EAN	Emb.	Pack.
------	-----	------	-------

Cajas modulares

- 1 fila, 2+1 módulos
- 1 fila, 4 módulos
- 1 fila, 6 módulos
- 1 fila, 8 módulos
- 1 fila, 12 módulos
- 1 fila, 18 módulos
- 2 filas, 12 módulos
- 3 filas, 12 módulos

601932E	8424167591522	6	T
601994	3245066019949	6	C
601996E	8424167591539	6	T
601998	3245066019987	6	C
601831E	8424167591546	1	T
601835E	8424167591553	1	T
601832	3245066018324	1	C
601833	3245066018331	1	C

Celdas multifunción

- Suministradas con bisagras para unir la tapa con la caja.
 Se unen a las cajas de 12 y 18 módulos mediante el kit de unión ref. 0 019 67.
- Reciben las tomas P17 de 16 A y 32 A, mecanismos. Plexo IP55 de empotrar, pulsatería y un perfil modular en el fondo de la celda.
- Vertical, 2 filas
- Vertical, 3 filas
- Horizontal, 12 módulos por fila

001917	3245060019174	1	C
001918	3245060019181	1	C
001919	3245060019198	1	C

Cajas y cuadros
Cajas modulares (continuación)



001966

Accesorios

- Lote de membranas perforables
- Cerradura con llave nº 850
- Tornillos de precintado
- Patatas de fijación mural

Ref.	EAN	Emb.	Pack.
001955	3245060019556	1	C
001966	3245060019662	1	C
001968	3245060019686	1	C
001969	3245060019693	1	C

Peines de conexión

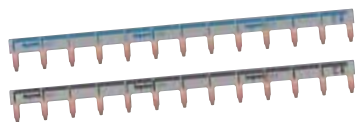

404926E
Peine universal (F + N)
lado negro (fase), lado azul (neutro)

Peines de conexión

- Peines de conexión de cobre.
- Funda aislante autoextinguible.
- Unipolar, 13 módulos
- Bipolar, 12 módulos
- lado negro: fase, lado azul: neutro

	Ref.	EAN	Emb.	Pack.
F + N	404926E	8424167598019	5	E
F + N	404938E	8424167598026	5	E

CONTROL
Y CONEXIÓN

BASES MÚLTIPLES

PROTEGER Y GESTIONAR MEJOR EL CONSUMO DE ENERGÍA



PARA ORDENADOR,
LÁMPARA DE OFICINA,
IMPRESORA...

BASES MÚLTIPLES ESTÁNDAR



«Con las bases múltiples,
puedo gestionar fácilmente
los aparatos conectados
dentro de casa.»



**BASES MÚLTIPLES ESTÉTICAS
Y ERGONÓMICAS, ULTRAPLANAS, CABEN
DEBAJO DE UN MUEBLE. INCLUYEN
UNA TOMA DE 90° PARA CONECTAR UN
TRANSFORMADOR DE CORRIENTE SIN
SACRIFICAR OTRA BASE**



Base 4 x 2P+T con cable de 1,5 m
Ref. 6 950 06 blanco
Ref. 6 950 25 negro



PARA EL EQUIPO DE SONIDO, CONEXIÓN A INTERNET...



PARA EL EQUIPO DE SONIDO, CONEXIÓN A INTERNET...



PARA EQUIPOS INFORMÁTICOS Y TELÉFONOS INTELIGENTES

BASE MÚLTIPLE CON PROTECCIÓN FRENTE A LA CAÍDA DE RAYOS



MÁS COMODIDAD Y SEGURIDAD. ORIENTACIÓN FÁCIL DE LOS CABLES CON EL BLOQUE DE BASES GIRATORIO. LA PROTECCIÓN FRENTE A LA CAÍDA DE RAYOS PROTEGE LOS EQUIPOS ANTE LAS SOBRETENSIONES Y LA CAÍDA DE RAYOS.

BASE MÚLTIPLE DE AHORRO ENERGÉTICO



AHORRO DE ENERGÍA INCLUSO EN MODO ESPERA. LA BASE CORTA AUTOMÁTICAMENTE LA CORRIENTE DE CUATRO TOMAS SI NO HAY CONSUMO EN LA BASE PRINCIPAL.

BASE MÚLTIPLE MULTIMEDIA



BASE VERTICAL, GIRATORIA SOBRE SU EJE, EQUIPADO CON TOMAS 2P+T, CARGADORES USB, MICRO-USB Y PROTECCIÓN ÓPTIMA DE LOS APARATOS CONECTADOS FRENTE A LA CAÍDA DE RAYOS.



Ref. 6 946 51
4 x 2P+T con protección frente a la caída de rayos (también disponible en versión con indicador de sobrecarga)
Ref. 6 946 11 negro



Ref. 6 946 48 Ref. 6 946 13 negro
Base múltiple equipada con:
1 base 2P+T principal
4 bases 2P+T controladas
1 base no controlada
1 protección frente a la caída de rayos



Ref. 6 946 14
Base múltiple equipada con:
4 x 2P+T + 1 base con
2 bases cargador USB 2,4A
+ 1 base micro-USB
Ref. 6 946 19 negro

Bases múltiples

Una amplia gama que soluciona todos tus problemas



694664



694666



694619



694614



694630



694625

Bases múltiples con protección contra intensidades multimedia

Permite la protección completa del router. Tiene señal que permite ver el estado del interruptor general. Bases múltiples giratorias, 16 A, potencia máxima 3500 W en 230 V. Fijación posible en la pared.

Con tomas informáticas/teléfono

4 tomas 2P+T y 2 bases informáticas/teléfono RJ45. Con interruptor general. Fijación posible en la pared. Con hilo de alimentación de 1,5m

○ 694664 3245066946641 1 B

Con tomas informáticas/teléfono y televisión

4 tomas 2P+T y 2 bases informáticas/teléfono RJ45 y 2 tomas de televisión. Con interruptor general. Fijación posible en la pared. Con cable de alimentación, cable para toma telefónica y cable coaxial TV

● 694666 3245066946665 5 B

Con tomas USB verticales

Base vertical giratoria con 4 tomas 2P+T con interruptor general, 2 entradas USB (carga total 2,4A) para cargar tus dispositivos USB y una entrada micro USB que permite recargar los smartphones directamente. Cable de alimentación de 2 metros

○ 694614 3245066946146 1 B
● 694619 3414970832368 1 B

Con inducción

4 tomas 2P+T y una estación de carga a inducción con tecnología Qi 1000 mA (por contacto), LED para confirmación de carga, 2 módulos de carga USB 2400 mA USB, Cable de 2m Interruptor general luminoso 16 A, 3500 W en 230 V

● 694630 3414970832887 1 B

Recarga por inducción

Cargador con inducción para smartphone equipado con dicha tecnología
Dispone además de 2 módulos de carga USB para cargar cualquier dispositivo USB
Protección contra intensidades con indicador luminoso integrado
Protege televisión, informática, hi-fi, DVD...

Con repetidor WIFI

4 tomas 2P+T y 2 x RJ 45 (1 entrada, 1 salida), Tecnología WI FI 2,4 GHz – IEE 802.11b/g/n, 2 módulos de carga USB 2400 mA USB, Cable de 2 metros, Interruptor general luminoso 16 A, 3500 W en 230 V
Recibe y repite la señal wifi del router
Borna WI FI: recibe y amplifica la señal WI FI del router que está en otro lugar de la casa.
Dispone además de una entrada y salida RJ45 para conexión a internet: se convierte en punto de acceso WIFI
Protección contra intensidades con indicador luminoso integrado
Protege televisión, informática, hi-fi, DVD...

● 694625 3414970832627 1 B

Bases múltiples

Una amplia gama que soluciona todos tus problemas (continuación)



694617



694646



694656









694648

	Ref.	EAN	Emb.	Pack.
Bases múltiples confort y seguridad				
Con tomas USB horizontales				
Base horizontal giratoria con 2 entradas USB (carga total: 2,4A), cable de alimentación 1,5m. Con interruptor general luminoso. Espacio óptimo entre 2 tomas 2P+T para cargar transformadores, cargadores.				
4x2P+T + 2 entradas USB 2,4A	○ 694615	3414970833365	5	B
	● 694616	3414970832245	5	B
6x2P+T + 2 entradas USB 2,4A	○ 694617	3414970832863	5	B
	● 694618	3414970833242	5	B
Bases múltiples confort y seguridad				
Con indicador Safe Control. Indicador de sobretensiones que señala el consumo de los dispositivos enchufados y magneto rearmable manualmente. El sistema Safe Control permite que en caso de sobrecarga, la protección térmica se dispara y corta la alimentación lo que garantiza una seguridad máxima.				
4 tomas 2P+T	cable 1,5 m ○ 694641	3245066946412	5	B
6 tomas 2P+T	cable 1,5 m ○ 694646	3245066946467	5	B
Bases múltiples con protección contra intensidades				
Protegen los dispositivos electrónicos y eléctricos (TV, HI-FI, ordenador...) de la caída de rayos y sobretensiones. Indicador luminoso que señala el estado de la protección (encendido: dispositivos protegidos, apagado: fuera de uso, la base múltiple se tiene que cambiar).				
4 tomas 2P+T	cable 1,5 m ○ 694651	3245066946511	5	B
	cable 1,5 m ● 694651	3245066946511	5	B
6 tomas 2P+T	cable 1,5 m ○ 694656	3245066946566	5	B
	cable 1,5 m ● 694612	3414970832481	5	B
Bases múltiples stand-BY MASTERSLAVE				
Equipado con: - 1 toma "master" que controla la alimentación de 4 tomas "slave". En la toma master tiene que estar enchufado con el dispositivo principal (ej: televisión u ordenador), en las tomas "slave", los dispositivos periféricos. Cuando se desconecta o se pone en "stand-by" el dispositivo principal, la energía de las 4 tomas periféricas se corta automáticamente y dichos dispositivos están desconectados. - 1 toma no controlada: disponible para dispositivos que siempre tienen que estar conectados. (ej: cargadores, lámparas...)				
Protección contra sobretensiones: Indicador luminoso que señala el estado de la protección (encendido: dispositivos protegidos, apagado: fuera de uso, la base múltiple se tiene que cambiar). Con indicador Safe Control Indicador de sobretensiones que señala el consumo de los dispositivos enchufados y magneto rearmable manualmente. El sistema Safe Control permite que en caso de sobrecarga, la protección térmica se dispara y corta la alimentación lo que garantiza una seguridad máxima.				
	○ 694648	3245066946481	1	B
	● 694613	3414970832443	1	B

Bases múltiples

Una amplia gama que soluciona todos tus problemas (continuación)

		Ref.	EAN	Emb.	Pack.
Bases múltiples confort con cable 3G					
16 A, potencia máxima 3500W en 230V. Base múltiple giratoria y fijación posible en la pared con interruptor general luminoso					
Bases múltiples giratorias					
 <p>694621</p>  <p>694601</p>	3 tomas 2P+T	cable 1,5m ○	694621	3245066946214	5 B.O.
		cable 1,5m ●	694601	3414970832504	5 B.O.
		cable 3m ○	694622	3245066946221	5 B.O.
		cable 3m ●	694602	3414970833068	5 B.O.
		sin cable ○	694624	3245066946245	5 B.O.
		sin cable ●	694603	3414970832580	5 B.O.
 <p>694626</p>  <p>694604</p>	4 tomas 2P+T	cable 1,5m ○	694626	3245066946269	5 B.O.
		cable 1,5m ●	694604	3414970832603	5 B.O.
		cable 3m ○	694627	3245066946276	5 B.O.
		cable 3m ●	694605	3414970832283	5 B.O.
		sin cable ○	694629	3245066946290	5 B.O.
		sin cable ●	694606	3414970832542	5 B.O.
 <p>694634</p>	5 tomas 2P+T	cable 1,5m ○	694631	3245066946313	5 B.O.
		cable 1,5m negro ●	694607	3414970832924	5 B.O.
		cable 3m ○	694632	3245066946320	5 B.O.
		sin cable ○	694634	3245066946344	5 B.O.
 <p>694636</p>  <p>694609</p>	6 tomas 2P+T	cable 1,5m ○	694636	3245066946368	5 B.O.
		cable 1,5m ●	694609	3414970833082	5 B.O.
		cable 3m ○	694637	3245066946375	5 B.O.
		sin cable ○	694639	3245066946399	5 B.O.
		sin cable ●	694610	3414970832566	5 B.O.

Bases múltiples

Una amplia gama que soluciona todos tus problemas (continuación)

		Ref.	EAN	Emb.	Pack.	
Bases múltiples estándar con cable 3G						
16 A, potencia máxima 3500W en 230V. Fijación posible en la pared.						
Bases múltiples estándar						
<p>695001</p> <p>695010</p>	3 tomas 2P+T	cable 1,5m ○	695001	3245066950013	10	R
		cable 1,m ●	695010	3414970832825	10	R
		cable 3m ○	695002	3245066950020	10	R
		cable 3m ●	695015	3414970832801	10	R
		cable 5m ○	695003	3245066950037	10	R
		cable 5m ●	695020	3414970832726	10	R
		sin cable ○	695004	3245066950044	10	R
		sin cable ●				
<p>695006</p> <p>695025</p>	4 tomas 2P+T	cable 1,5m ○	695006	3245066950068	10	R
		cable 1,5m ●	695025	3414970832344	10	R
		cable 3m ○	695007	3245066950075	10	R
		cable 3m ●	695028	3414970832429	10	R
		cable 5m ○	695008	3245066950082	10	R
		cable 5m ●	695030	3414970832665	10	R
		sin cable ○	695009	3245066950099	10	R
		sin cable ●	695033	3414970833266	10	R
<p>695011</p>	5 tomas 2P+T	cable 1,5m ○	695011	3245066950112	10	R
		cable 3m ○	695012	3245066950129	10	R
<p>695016</p>	6 tomas 2P+T	cable 1,5m ○	695016	3245066950167	10	R
		cable 3m ○	695017	3245066950174	10	R
		cable 5m ○	695018	3245066950181	10	R
		sin cable ○	695019	3245066950198	10	R

Eliot

Da vida a tus dispositivos (continuación)



694690



694680

Descarga gratis
nuestra App*



	Ref.	EAN	Emb.	Pack.
BASE MÚLTIPLE CONECTADA 4X2P+T				
<p>Base múltiple color negro 4x2P+T conectadas via smartphone. 16A/230V -3500W. Conexión directa via wifi y router. Configuración sencilla via smartphone, cable de 1,5m. Envío de notificaciones en caso de consumo anormal (nulo o superior al definido), corte de corriente, sobrecargas, consumo fuera de un periodo definido. Piloto de los dispositivos a distancia (apagar o encender tus dispositivos a distancia). Creación de escenarios (programar aparato o simular presencia). Gestión del consumo (vatios + euros): simulación de facturas.</p>	694690	3414970756565	1	C
TOMA CONECTADA 2P+T ABRIL 2018				
<p>Toma conectada color negro 2P+T conectada via smartphone. 16A/230V -3500W. Conexión directa via wifi y router. Configuración sencilla via smartphone. Envío de notificaciones en caso de consumo anormal (nulo o superior al definido), corte de corriente, sobrecargas, consumo fuera de un periodo definido. Piloto de los dispositivos a distancia (apagar o encender tus dispositivos a distancia). Creación de escenarios (programar aparato o simular presencia). Gestión del consumo (vatios + euros): simulación de facturas.</p>	694680	3414970756671	1	B

Momo Design & Upower

Ganar espacio cargando dispositivos



694810



694811

	Ref.	EAN	Emb.	Pack.
MOMO DESIGN: BASE MÚLTIPLE CON SOPORTE PARA TABLET				
<p>Soporte tablet con 3 tomas 2p+T + 2 entradas USB Carga todos tus dispositivos a la vez mientras ves una película, sigues una receta de cocina, tomas apuntes en la tablet. 3 Tomas 2P+T + 2 entradas USB: 2.4 A Cable de 1.5m Interruptor general de circuito luminoso Soporte tablet anti deslizante</p>	○ 694810	3414971161962	3	B
	● 694811	3414971161993	3	B
U POWER NOVIEMBRE 2018				
<p>Tener tomas disponibles sin saturar el puesto de trabajo Carga todos tus dispositivos a la vez de manera ergonómica. 4 tomas 2P+T 2 entradas USB 3,4 A 1 interruptor general Cable de 1.5 m rotativo a 90°</p>	○ 694812	3414971162020	3	B

CONTROLAR LÁMPARAS Y ELECTRODOMÉSTICOS A DISTANCIA



NOVEDAD

Base múltiple 'WI-FI Connected' de Legrand

- CONTROLAR TUS DISPOSITIVOS, LUCES Y ELECTRODOMÉSTICOS A DISTANCIA.
- PROGRAMAR EL ENCENDIDO Y APAGADO SEGÚN LA HORA.
- GESTIONAR Y REDUCIR EL CONSUMO.
- RECIBIR NOTIFICACIONES FRENTE A CORTES DE CORRIENTE O SOBRECARGAS.



QUIERO CONECTAR SIEMPRE CON MI HOGAR Y RECIBIR ALERTAS



Descarga gratis nuestra App*



Tu smartphone, equipado con la app **Mobile Socket Legrand** te permite gestionar y recibir alertas (gratis en App Store y Google Play).

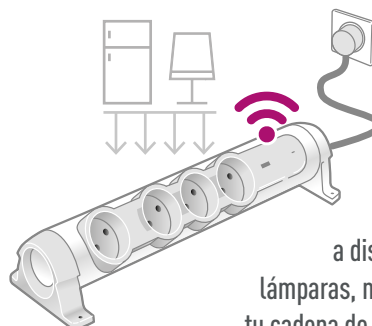

4 tomas controlables a distancia, para conectar lámparas, nevera, TV, radiadores, tu cadena de música y mucho más.

*Si no dispones de lector QR, entra con tu móvil a www.legrand.es/qrcode y ¡descárgatelo gratis!



¡Síguenos! LegrandGroupES

legrand

CONTROL
Y CONEXIÓN

ADAPTADORES CONECTAR VARIOS EQUIPOS A UNA MISMA BASE

PARA LAS LÁMPARAS
DE LA MESILLA DE NOCHE,
EL DESPERTADOR...



ADAPTADORES 2P+T 16 A



«Con los adaptadores siempre tengo una toma disponible para conectar mis equipos. Son muy prácticos para el día a día, me hacen la vida más fácil y combinan muy bien con la decoración.»



CONEXIÓN ERGONÓMICA EN BASE MURAL, SALIDAS FRONTALES. VERSIÓN HORIZONTAL (3 SALIDAS) O VERTICAL (2 SALIDAS)



Adaptador
2 x 2P+T
Ref. 0 506 55 blanco
Ref. 0 505 11 negro

Adaptador
3 x 2P+T
Ref. 0 506 56 blanco
Ref. 0 505 12 negro

MÁS ROBUSTEZ
PARA MI TALLER
DE BRICOLAJE O
PARA MI GARAJE



PARA
ELECTRODOMÉSTICOS:
HERVIDOR, ALARGADOR
PARA PLANCHA...



PARA
ELECTRODOMÉSTICOS...





ADAPTADOR MULTITOMA 2P+T 16 A

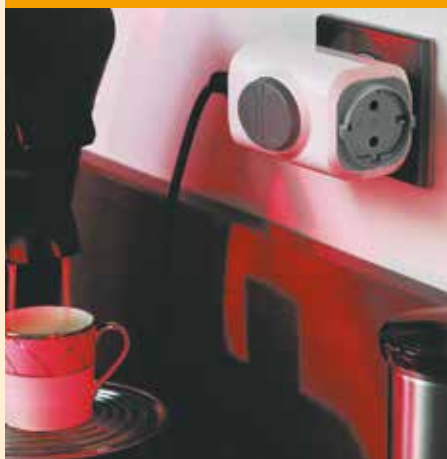

 2 SALIDAS FRONTALES
ANTICHOQUE Y ESTANCAS
CON TAPAS IP44

ADAPTADOR MULTITOMA 2P+T 16 A



 2 SALIDAS LATERALES CON BOTÓN DE
EXTRACCIÓN PARA FACILITAR LAS
DESCONEXIONES DE LOS ENCHUFES

ADAPTADOR MULTITOMA 2P+T 16 A



 3 SALIDAS LATERALES, UNA
SOLUCIÓN ERGONÓMICA Y ESTÉTICA
QUE SE INTEGRA FÁCILMENTE EN
TODO TIPO DE INTERIORES



Ref. 0 504 90



Ref. 0 506 65



Ref. 0 506 62 blanco
Ref. 0 506 63 transparente
Ref. 0 506 64 aluminio

Adaptadores y tomas especiales

Una amplia gama que soluciona todos tus problemas



050385E



050383E



050512



050656



050662



050664



694671



050462



050409



050673



699812

	Ref.	EAN	Emb.	Pack.
Adaptadores				
Adaptadores de viaje				
GB/EUROPE 2P+T salida 16A entrada 13A, 3000W con 230V	○ 050383E	8424167596565	10	C
USA/EUROPE 2P salida 6A 1380W con 230V	○ 050385E	8424167596572	10	C
EUROPE/USA 2P salida 16A 1380W con 230V	○ 050386E	8424167615112	10	C
Adaptadores 2P+T				
3680W máx a 230V 10/16A				
2 salidas frontales	○ 050655	3245060506551	10	R
	● 050511	3414970889492	10	R
3 salidas frontales	○ 050656	3245060506568	10	R
	● 050512	3414970889522	10	R
3 salidas laterales	○ 050662	3245060506629	10	C
	○ 050663	3245060506636	10	C
	● 050664	3414970952264	10	C
2 salidas laterales con botón para extracción fácil	○ 050665	3245060506650	5	C
Bases con doble función y protección sobretensiones				
Con protección y indicador que señala la protección del aparato				
Base 2P+T + 2 bases USB y cable USB de 1m + soporte para colocar el teléfono. Protección de los aparatos eléctricos y electrónicos contra sobretensiones. Con indicador que señala el estado de la protección.	○ 694671	3245066946719	8	C
Clavijas con doble función				
Clavija con base 2P+T Toma 16A/250V 3680W, conectar a un cable flexible 3G 1,5mm ²				
- permite enchufar un segundo aparato en la clavija	050462	3245060504625	5	C
Clavija con interruptor Toma 16A/250V 3680W, conectar a un cable flexible 3G 1,5mm ²				
- permite equipar un aparato electrodoméstico de clase I o una base múltiple que no tiene un botón on/off	050409	3245060504090	5	C
Piloto con detector crepuscular				
Piloto LED 230V con detector crepuscular que activa el alumbrado automático según el umbral de luminosidad (4 stickers de diferentes colores incluidos + 1 que se puede personalizar)	050673	3245060506735	8	C
Programadores				
Para mando automático de aparatos domésticos (cafeteras, lavadoras, radiadores..) Equipado de una clavija y de una toma de corriente 2P+T 10/16A con obturadores de protección. Potencia máx: 3500W. Con conmutador de encendido o programación				
Programador enchufable diario (temporización de 10 en 10 min)	699811	3245066998114	1	C
Programador enchufable semanal (temporización de 1 en 1 hora)	699812	3245066998121	1	C

SEGURIDAD Y COMODIDAD EN EL HOGAR BY LEGRAND



LUZ TRANQUILIZANTE

MODO AUTOMÁTICO

Se enciende y apaga automáticamente según la intensidad de luz de la habitación.

MODO MANUAL

Para usarlo como luz de cortesía.

Se puede ajustar la intensidad de la luz manteniendo la lente pulsada.



LINTERNA ENCHUFABLE

IDEAL EMERGENCIAS

Recárgala unos minutos antes del primer uso. Presiona la lente para usar como luz de cortesía.

En caso de apagón, los LEDs se encenderán automáticamente con máxima intensidad.



ADAPTADOR USB

IDEAL OFICINA, VIAJES Y HOGAR

Para recargar todo tipo de dispositivos móviles: smartphones, tablets, cámara de fotos, mp3. Toma USB 5 V 1,5 A.













Conoce todas las ventajas de esta gama desde tu móvil con los vídeos demostración.



Adaptadores y tomas especiales

Una amplia gama que soluciona todos tus problemas (continuación)

	Ref.	EAN	Emb.	Pack.
Be Range				
Adaptador USB				
 050680  050681	Cargador USB 1,5 A maxi, 5V, 2P - Permite cargar todos tus dispositivos móviles estés donde estés. Se integra perfectamente en la base en la cual se pone.			
	○ 050680	3414970010575	12	B
	● 050681	3414970010582	12	B
Luz tranquilizante ON/OFF				
 050676  050677	Luz tranquilizante con LEDs 2P, 10A. 2 modos de funcionamiento: -automático: se enciende y apaga automáticamente según la intensidad de luz de la habitación - manual: se usa como luz de cortesía y se puede ajustar la intensidad de la luz manteniendo la lente pulsada. Se integra perfectamente en la base en la cual se pone			
	○ 050676	3414970010629	12	B
	● 050677	3414970010636	12	B
Linternas enchufables				
 050678  050679	Linterna enchufable con LEDs . Recárgala unos minutos antes del primer uso. Presiona la lente para usar como luz de cortesía. En caso de apagón, los LEDs se encenderán automáticamente con máxima intensidad Posibilidad de usar luz cálida o luz fría (luz fría: máxima intensidad). Se integra perfectamente en el enchufe en el que se pone.			
	○ 050678	3414970010643	12	B
	● 050679	3414970010650	12	B
Cable 3 en 1				
 050683  050682	Cable 3 en 1: micro USB, macro USB, Iphone 4/4S 2 funciones: recargas USB y transmisión de datos. Potencia de carga: 2,1A, cable de 1m			
	○ 050683	3414970010605	20	F
	● 050682	3414970010599	20	F
MAXI USB				
Permiten cargar varios dispositivos: smartphone, tablets... al mismo tiempo hasta 2,4A por puerto USB. Muy práctico para viajar ya que es compacto y pesa poco				
Para viajar				
 050686	4 puertos USB 6,8A Permite cargar 2 tablets (2 puertos USB de 2,4A) + 2 smartphones (2 puertos USB de 1A) al mismo tiempo. 4 adaptadores de viaje incluidos (USA, Europe, UK, AUS/NZ) Voltaje: 100-240V Carga total: 6,8A, 34W Protección contra sobrecargas Consumo en modo stand-by <0,15W			
	○ 050686	3414970952431	3	B
Para la casa u oficina				
 050685	5 puertos USB 7,2A Permite cargar 3 tablets o 1 tablets y 4 smartphones al mismo tiempo Cable de 1,5m incluido con estandar europeo Voltaje: 100-240V Carga total: 7,2A, 36W Protección contra sobrecargas Consumo en modo stand-by < 0,15W			
	○ 050685	3414970952400	4	B

MAXI USB LEGRAND TODO CONECTADO



“para mi smartphone y mis equipos electrónicos”

- Permite cargar correctamente cada smartphone, tablet o dispositivo USB, potencia de carga: de 7,2 a 6,8 A
- Permite cargar varios dispositivos al mismo tiempo.
- Muy práctico para llevar de viaje, muy compacto y de poco peso.



4 ADAPTADORES DE VIAJE, 4 ENTRADAS USB, 6,8 A



5 ENTRADAS USB, 7,2 A

ME DISPONGO A VIAJAR Y DESEO CARGAR MIS DISPOSITIVOS DONDE QUIERA QUE ESTÉ



QUIERO CARGAR VARIOS DISPOSITIVOS EN CASA O EN EL TRABAJO



CONTROL
Y CONEXIÓN

BASES Y CLAVIJAS MÓVILES

DISPONER DE UN ALARGADOR DENTRO DE CASA



PARA MIS LÁMPARAS,
PEQUEÑOS APARATOS
ELECTRODOMÉSTICOS, ETC.

BASE Y CLAVIJAS 2 POLOS 10 A



«Es práctico, adapto yo misma la longitud del cable necesaria para el enchufe. Los enchufes son funcionales, los puedo enchufar y desenchufar sin esfuerzo y sin riesgo de desprendimiento...»



UN TIRADOR ERGONÓMICO PARA FACILITAR LA EXTRACCIÓN

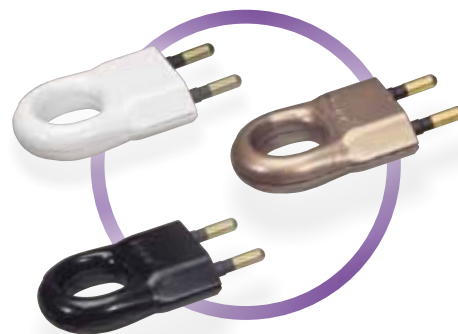

Ref. 0 503 12 clavija 2P - 10 A blanco
Ref. 0 503 13 clavija 2P - 10 A bronce
Ref. 0 503 14 clavija 2P - 10 A negro



PARA
ELECTRODOMÉSTICOS:
FRIGORÍFICO,
ASPIRADOR...



PARA
ELECTRODOMÉSTICOS:
HERVIDOR, ALARGADOR
PARA PLANCHA...



PARA EQUIPOS
MULTIMEDIA,
ORDENADOR...

CLAVIJA CON TIERRA 16 A



SISTEMA DE PALANCA MÓVIL
PARA EXTRACCIÓN FÁCIL

CLAVIJA CON TIERRA 16 A



UN SISTEMA PARA ORIENTAR
Y BLOQUEAR EL CABLE EN
LA POSICIÓN DESEADA

BASES Y CLAVIJAS CON TIERRA 16 A



UN TIRADOR ERGONÓMICO
PARA FACILITAR LA EXTRACCIÓN



Ref. 0 501 75 blanco
Clavija 2P+T - 16 A
Ref. 0 501 76 negro

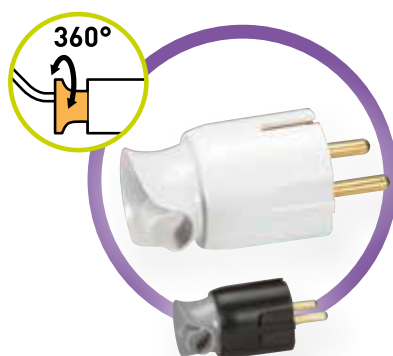

Ref. 0 501 72 blanco
Clavija 2P+T - 16 A
Ref. 0 501 73 negro

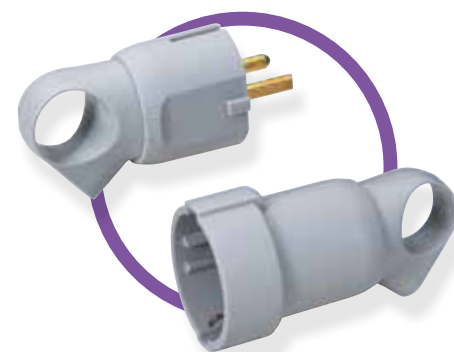

Ref. 0 501 92
Clavija 2P+T - 16 A
(disponible también
en blanco y negro)

Ref. 0 501 93
Base 2P+T - 16 A
(disponible también
en blanco y negro)

Bases y clavijas Domésticas y de caucho



050312



050313

Bases y clavijas móviles 2P 10A

Con anillo tirador.
Salida de cable recta y/o lateral.
Espigas protegidas \varnothing 4 mm.
Cable $2 \times 0,75 \text{ mm}^2$ máx.
Suministrados con etiqueta con código de barras.

Clavija 2P 10 A

	Ref.	EAN	Emb.	Pack.
○	050312	3245060503123	30	E
○ blister	093962	3245060939625	20	B
●	050313	3245060503130	30	E
●	050314	3245060503147	30	E

Clavija 2P 10 A

Clavija 2P 10 A



050183



050184

Bases y clavijas móviles 2P 16A

Salida lateral, ideal para instalación detrás de un mueble.
Cable $2 \times 1,5 \text{ mm}^2$

Clavija extraplana

○	050183	3245060501839	15	E
●	050184	3245060501846	15	E

Bases y clavijas móviles 2P+T 10/16A estándar

Diseño compacto.
Salida de cable recta o lateral.
Con abrazadera sujeta cables interna.
Cable $3 \times 1,5 \text{ mm}^2$ máx.

Clavija salida recta

●	050177	3245060501778	25	E
○	050187	3245060501877	25	E
○ blister	093987	3245060939878	20	B
●	050178	3245060501785	25	E
○	050188	3245060501884	25	E
○ blister	093988	3245060939885	20	B
●	050179	3245060501792	15	E
○	050189	3245060501891	15	E
○ blister	093989	3245060939892	20	B

Bases y clavijas móviles 2P+T 10/16A confort

Con abrazadera sujeta cables interna.
Cable $3 \times 1,5 \text{ mm}^2$ máx.
Suministrados con etiqueta con código de barras.
Clavijas mixtas con toma de tierra lateral.

Clavija rotativa

●	050173	32450605011730	10	E
○	050172	3245060501723	10	E
○ blister	093972	3245060939724	5	B
●	050176	3245060501761	5	E
○	050175	3245060501754	5	E
○ blister	093975	3245060939755	5	B

Salida de cable recta o lateral.

Rotación de la clavija 360°.

Clavija fácil extracción

Extracción de la clavija por pulsación.

Salida de cable lateral.

Rotación de la clavija 120°.



050173



050176

Bases y clavijas móviles 2P+T 10/16A PVC profesional

Con anillo tirador.
Diseño robusto.
Salida de cable a 45°, recta o lateral.
Con abrazadera sujeta cables interna.
Cable $3 \times 2,5 \text{ mm}^2$ máx.

Clavija con anillo tirador

●	050194	3245060501945	25	E
○	050190	3245060501907	25	E
●	050192	3245060501921	25	E
○ blister	093990	3245060939908	20	B



050190



050194

Bases y clavijas

Domésticas y de caucho (continuación)



050195



050196



050197



050340



096929



050341



050490

Base con anillo tirador

●	050195	3245060501952	10	E
○	050191	3245060501914	10	E
●	050193	3245060501938	10	E
○	blister 093991	3245060939915	10	B

Bases y clavijas móviles 2P+T 10/16A caucho profesional

Material caucho negro de gran resistencia.

Bases y clavijas para usos severos.

Cable 3 × 2,5 mm² máx.

Clavija	050196	3245060501969	10	E
Base	050197	3245060501976	10	E
Base con tapa	050198	3245060501983	10	E
Clavija con prensaestopa	050340	3245060503406*	10	C
Base con prensaestopa	050341	3245060503413*	10	C
Clavija con anillo tirador	096929	3245060969295	10	E

Adaptadores de caucho

Base móvil 3x2P+T. Material caucho negro de gran resistencia.

Bases para usos severos, talleres, obras... Cable 3 x 2,5mm² máx. Con tapas de protección

Adaptador 2x2P+T IP44, 16 A.

	051366E	8424167089296	5	E
	050490	3414970756428	4	E

Bases y clavijas

De potencia



192428



055157



055427



055802



055807



055812

Bases y clavijas móviles 2P+T 25A

Según norma UNE 20315-94.

	Ref.	EAN	Emb.	Pack.
Clavija	192428	3245061924286	1	E
Base	192427	3245061924279	1	E

Bases y clavijas móviles 20A para exportación

Clavija	2P+T	055152	3245060551520*	20	C
	3P+N+T	055157	3245060551575*	10	C
Base	2P+T	055432	3245060554323*	10	C
	3P+N+T	055427	3245060554279*	10	C

Bases y clavijas móviles 32A para exportación

Clavija	2P+T	055802	3245060558024	10	C
	3P+N+T	055807	3245060558079*	10	C
Base	2P+T	055812	3245060558123*	10	C
	3P+N+T	055817	3245060558178*	10	C

*EAN de la caja

CONTROL
Y CONEXIÓN

CARGADOR INDUCCIÓN

OLVÍDATE DE LOS CABLES

PRÁCTICO Y DISCRETO

El cargador por inducción de sobremesa se adapta a la perfección a tu mobiliario, tanto en el despacho como en casa. Sobre un escritorio o la encimera de la cocina, integrado en la mesita de noche o en el vestíbulo... es el aliado perfecto para tu día a día.

Extraplano, apto para instalarse en superficies horizontales (orificio de Ø 80).

Incluye cable USB/microUSB, suministro eléctrico móvil USB.

IK 04 - IP 44 - Clase II SELV.



CARGADOR POR INDUCCIÓN
PARA INSTALACIÓN EN MOBILIARIO

> consulte la página 28



Cargador inducción, cables USB tipo C

Nuevas manera de cargar dispositivos de acuerdo con las necesidades del cliente



077580

Cargador inducción de mesa

Cargador 1000 mA
Adaptador para montar en mesas de manera horizontal en oficinas, despachos, planos de cocina...
IK 04 - IP 44 - Classe II TBTS
Diámetro de taladro: 80mm, diámetro instalado: 85mm, extraplano: inferior a 1,5mm
Incluye: cable micro USB/USB de 2,5m
Alimentación USB 2 polos 110/230V
Pegatinas adhesivas y tornillos para fijación
Pegatinas de Ø85.110 mm para señalización a la hora de instalar
Consumo en stand-by < 0,07 W
Conforme al estándar Qi y norma EN 62479
Rendimiento energético > 85%

Ref.	EAN	Emb.	Pack.
077580	3245061924279	1	B



050692

Cables USB Tipo C

Adaptador USB tipo A a tipo C OnTheGo

Compatible con todos los dispositivos USB 1.1/2.0/3.1 USB 3.1 (gen1) y permite la transmisión de datos hasta 5Gbps: ejemplo: 4 segundos para una película y 1 segundo para 100 canciones por ejemplo. 10 veces más rápido que el USB 2.0.

050692	3414971186040	1	B
--------	---------------	---	---



050693

Cable 3 en 1 USB tipo C

Asociación perfecta (lightning, micro USB, USB tipo C: carga + transmisión de datos
Carga muy rápida de 12W (2.4A, 5V)
Transmisión de datos hasta 480Mbps Apple MFI certificado Diámetro: Ø3.5mm Largo: 1.20 m

050693	3414971186026	1	B
--------	---------------	---	---



050694

Adaptador multi USB tipo HUB A a C

3 puertos USB tipo A. Transmisión de datos hasta 5 Gb/s por puerto: 4 segundos para películas en 2G y 1 segundo para 100 canciones. 10 veces más rápido que el USB 2.0. Los puertos USB A tienen una potencia de 4,5W cada uno (5V, 0,9A),
El puerto USB C (20V, 5A). Función OTG (On The Go): poder conectar cualquier dispositivo mediante USB a nuestra tablet, nuestro smartphone...El tipo C no permite la transmisión de datos sólo de carga.

050694	3414971186064	1	B
--------	---------------	---	---

FACILIDAD DE USO
Y SEGURIDAD

P17 Pro BASES Y CLAVIJAS INDUSTRIALES

■ QUIERO CONECTAR APARATOS PROFESIONALES HASTA 32 A O MÁS EN LOCALES HÚMEDOS O EN EL EXTERIOR

CONEXIÓN RÁPIDA DE LOS CABLES INCLUSO EN CONDICIONES DIFÍCILES



BASES Y CLAVIJAS AÉREAS



«En mis obras, mi prioridad es ganar tiempo en la puesta en marcha. Las bases y clavijas de gran potencia son prácticas y resistentes, me permiten ir más rápido al tiempo que me garantizan la seguridad.»



SISTEMA DE APERTURA/CIERRE RÁPIDO PARA MÁS RAPIDEZ EN LA PUESTA EN MARCHA

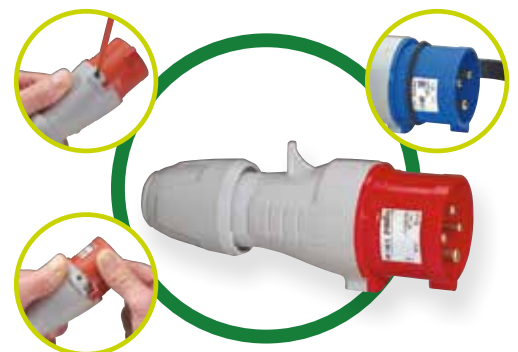

Ref. 0 901 04
Clavijas, IP 44
3P+T, 16 A
380/415 V~

Las clavijas pueden equiparse con un tapón de protección de goma.





UNA EXCELENTE
ROBUSTEZ ESTUDIADA
PARA FACILITAR
LA MANIPULACIÓN



SOLUCIONES ADAPTADAS
QUE CUMPLEN
LAS NORMAS EN MATERIA
DE SEGURIDAD



UN DISEÑO INNOVADOR
APTO PARA LOS
PROBLEMAS DE ESPACIO

BASES Y CLAVIJAS AÉREAS



BASE PARA CUADRO PROTEGIDA EN LA PARTE DE ATRÁS



BASE MURAL DE SUPERFICIE



ZONAS DE AGARRE EN EL CUERPO
DE LOS PRODUCTOS MÓVILES Y EN
EL SUJETACABLE PARA FACILITAR
SU MANIPULACIÓN



CUBREBORNAS ELECTROAISLANTE
IP2X EN LA PARTE POSTERIOR DE LOS
ZÓCALOS DE CUADRO PARA REDUCIR
EL RIESGO DE CONTACTO CON LAS
PARTES CON TENSIÓN



DOS POSICIONES DIFERENTES DE
MONTAJE (5° O 25°) PARA ADAPTARSE
AL ESPACIO DISPONIBLE, SIN
CAMBIAR DE CAJA



Ref. 0 901 08
Base aérea, IP 44
3P+T, 16 A
380/415 V~

Ref. 0 901 63
Base para cuadro, IP 44
3P+T, 16 A
380/415 V~

Ref. 0 901 61
Base mural de superficie, IP44
3P+T, 32 A
380/415 V~

VISIBILIDAD Y FACILIDAD DE ELECCIÓN PARA SUS CLIENTES

UNA GAMA ESTANCA, IP 44
24 REFERENCIAS Y 2 VOLTAJES DISPONIBLES PARA
CONEXIONES DE ALTA POTENCIA DE HASTA 32 A

EMBALAJE

Producto embalado individualmente.
Sin cantidades mínimas obligatorias
para el cliente.

ETIQUETA DEL PRODUCTO

De un simple vistazo el cliente
puede tener acceso de inmediato a
datos útiles: referencias, potencia,
código de barras...



EMBALAJE TRANSPARENTE

Película termorretráctil que protege
los productos contra el polvo o
las posibles marcas de dedos
originadas por la manipulación de
los clientes.
Visibilidad inmediata del producto.

ETIQUETA NOMINATIVA

Presente en todos los
productos, con marcas
de calidad e información
normativa.

NOTA TÉCNICA





Cada producto incluye unas
instrucciones en su interior. Las
instrucciones recogen toda la
información necesaria para facilitar
la instalación y el cableado.





Más información

Para obtener más información sobre la gama P17
Pro, consulte el catálogo
disponible en www.legrand.es



LA ELECCIÓN ES SUYA

Función	Tensión	Producto	Polaridad	Intensidad	Ref.	Código EAN
CLAVIJAS AÉREAS	200 - 250 V \sim		2P+T	16 A	0 901 03	3414970753335
				32 A	0 901 07	3414970753373
BASES AÉREAS				16 A	0 901 05	3414970753212
				32 A	0 901 06	3414970753199
BASES PARA CUADROS				16 A	0 901 68	3414970753236
				32 A	0 901 69	3414970753137
BASES MURALES DE SUPERFICIE				16 A	0 901 67	3414970753298
				32 A	0 901 80	3414970819437

CLAVIJAS AÉREAS	380 - 415 V \sim		3P+T	16 A	0 901 04	3414970753076
			3P+N+T		0 901 19	3414970753113
			3P+T	32 A	0 901 31	3414970753434
			3P+N+T		0 901 32	3414970753052
BASES AÉREAS			3P+T	16 A	0 901 08	3414970753250
			3P+N+T		0 901 09	3414970753410
			3P+T	32 A	0 901 23	3414970753175
			3P+N+T		0 901 25	3414970753397
BASES PARA CUADROS			3P+T	16 A	0 901 63	3414970753472
			3P+N+T		0 901 64	3414970753359
			3P+T	32 A	0 901 65	3414970753458
			3P+N+T		0 901 66	3414970753274
BASES MURALES DE SUPERFICIE		3P+T	16 A	0 901 59	3414970753151	
		3P+N+T		0 901 60	3414970753038	
		3P+T	32 A	0 901 61	3414970753090	
		3P+N+T		0 901 62	3414970753311	

Bases y clavijas Industriales

POLIAMIDA 6 que garantiza la resistencia a las agresiones y a los agentes químicos. IP44 Y IP66



090105



090162



090164



090131



052102E

IP44

Bases aéreas

	Ref.	EAN	Emb.	Pack.
Base aérea 16A 2P+T 250V	090105	3414970753212	1	R
Base aérea 16A 3P+T 415V	090108	3414970753250	1	R
Base aérea 16A 3P+N+T 415V	090109	3414970753410	1	R
Base aérea 32A 2P+T 250V	090106	3414970753199	1	R
Base aérea 32A 3P+T 415V	090123	3414970753175	1	R
Base aérea 32A 3P+N+T 415V	090125	3414970753397	1	R

Bases de superficie

Base de superficie 16A 2P+T 250V	090167	3414970753298	1	R
Base de superficie 16A 3P+T 415V	090159	3414970753151	1	R
Base de superficie 16A 3P+N+T 415V	090160	3414970753038	1	R
Base de superficie 32A 3P+T 415V	090161	3414970753090	1	R
Base de superficie 32A 3P+N+T 415V	090162	3414970753311	1	R

Bases para cuadros

Base para cuadros 16A 2P+T 250V	090168	3414970753236	1	R
Base para cuadros 16A 3P+T 415V	090163	3414970753472	1	R
Base para cuadros 16A 3P+N+T 415V	090164	3414970753359	1	R
Base para cuadros 32A 2P+T 250V	090169	3414970753137	1	R
Base para cuadros 32A 3P+T 415V	090165	3414970753458	1	R
Base para cuadros 32A 3P+N+T 415V	090166	3414970753274	1	R

Clavijas

Clavija 16A 2P+T 250V	090103	3414970753335	1	R
Clavija 16A 3P+T 415V	090104	3414970753076	1	R
Clavija 16A 3P+N+T 415V	090119	3414970753113	1	R
Clavija 32A 2P+T 230V	090107	3414970753373	1	R
Clavija 32A 3P+T 400V	090131	3414970753434	1	R
Clavija 32A 3P+N+T 400V	090132	3414970753052	1	R

Adaptador schuko

Adaptador schuko para P17	052102E	8424167595179	1	R
---------------------------	---------	---------------	---	---

Bases y clavijas Industriales (continuación)



555509



555559



595689



555441

IP67	Ref.	EAN	Emb.	Pack.
Bases aéreas				
Base aérea 16A 2P+T 250V IP67	555304		5	C
Base aérea 16A 3P+T 415V IP67	555308		5	C
Base aérea 16A 3P+N+T 415V IP67	555309		5	C
Base aérea 32A 2P+T 250V IP67	555414		5	C
Base aérea 32A 3P+T 415V IP67	555418		5	C
Base aérea 32A 3P+N+T 415V IP67	555419		5	C
Base aérea 32A 3P+T 440V IP67	555421	3245065554212*	5	C
Base aérea 63A 3P+T 380/415V IP67	555508	3414970734730*	2	C
Base aérea 63A 3P+N+T 380/415V IP67	555509	3414970734754*	2	C
Base aérea 125A 3P+T 380/415V IP67	555608	3414970735089	1	C
Base aérea 125A 4P+T 380/415V IP67	555609	3414970735096	1	C
Bases de superficie				
Base de superficie 16A 2P+T 250V IP67	555354		5	C
Base de superficie 16A 3P+T 415V IP67	555358		5	C
Base de superficie 16A 3P+N+T 415V IP67	555359		5	C
Base de superficie 32A 2P+T 250V IP67	555454		5	C
Base de superficie 32A 3P+T 415V IP67	555458		5	C
Base de superficie 32A 3P+N+T 415V IP67	555459		5	C
Base de superficie 63A 3P+T 415V IP67	555558	3414970734938*	2	C
Base de superficie 63A 3P+N+T 415V IP67	555559	3414970734952*	2	C
Base de superficie 125A 3P+T 415V IP67	555658	3414970735126	1	C
Base de superficie 125A 4P+T 415V IP67	555659	3414970735133	1	C
Bases para cuadros				
Base para cuadros 16A 2P+T 250V IP67	555384		5	C
Base para cuadros 16A 3P+T 415V IP67	555388	3414970315502*	5	C
Base para cuadros 16A 3P+N+T 415V IP67	555389		5	C
Base para cuadros 32A 2P+T 250V IP67	555484		5	C
Base para cuadros 32A 3P+T 415V IP67	555488		5	C
Base para cuadros 32A 3P+N+T 415V IP67	555489		5	C
Base para cuadros 32A 3P+T 460V IP67	555491	3245065554915*	5	C
Base para cuadros 63A 3P+T 415V IP67	555588	3414970735034*	2	C
Base para cuadros 63A 3P+N+T 415V IP67	555589	3414970735058*	2	C
Base para cuadros 125A 3P+T 415V IP67	555688	3414970735140	1	C
Base para cuadros 125A 4P+T 415V IP67	555689	3414970735157	1	C
Clavijas				
Clavija 16A 2P+T 250V IP67	555324	3414970316127*	5	C
Clavija 16A 3P+T 415V IP67	555328		5	C
Clavija 16A 3P+N+T 415V IP67	555329		5	C
Clavija 32A 2P+T 250V IP67	555434		5	C
Clavija 32A 3P+T 415V IP67	555438		5	C
Clavija 32A 3P+N+T 415V IP67	555439		5	C
Clavija aérea 32A 3P+T 415V IP67	555441	3245065554410*	5	C
Clavija 63A 3P+T 415V IP67	555528	3414970734839*	2	C
Clavija 63A 3P+N+T 415V IP67	555529	3414970734853*	2	C
Clavija 125A 3P+T 415V IP67	555628	3414970735102	1	C
Clavija 125A 3P+N+T 415V IP67	555629	3414970735119	1	C

*EAN de la caja

Accesorios de iluminación Portalámparas, interruptores bipolares...



040192E



040194E



091172



391119



391124



391136



391145

	Ref.	EAN	Emb.	Pack.
Interruptores de paso				
Bipolares - 2,4A	○ 040192E	8424167588836	10	E
	● 040194E	8424167588843	10	E
	● 040193E	8424167588850	10	E
Con tecla fluorescente, bipolares 2,4A	○ 091199	3245060911997	20	E
	● 091197	3245060911973	20	E
	● 091198	3245060911980	20	E
Interruptores de pie ABRIL 2018				
2A	○ 091172	3245060911720	10	E
	● 091174	3245060911744	10	E
Portalámparas E14 ABRIL 2018				
Cabeza roscada con dispositivo de bloqueo obligatorio. Montaje: desenroscar, invertir la posición del casquillo, conectar los cables y enroscar el soporte. Desmontaje: desactivar el bloqueo del seguro. Introducir la llave inglesa al lado opuesto del contacto lateral, presionar y desenroscar el soporte				
	● 391118	3245063911185	20	E
	○ 391119	3245063911192	20	E
Fijación mural	○ 391124	3245063911246	20	E
Portalámparas E27 ABRIL 2018				
Cabeza roscada con dispositivo de bloqueo obligatorio. Montaje: desenroscar, invertir la posición del casquillo, conectar los cables y enroscar el soporte. Desmontaje: desactivar el bloqueo del seguro. Introducir la llave inglesa al lado opuesto del contacto lateral, presionar y desenroscar el soporte				
	● 391136	3245063911369	25	E
	○ 391138	3245063911383	25	E
Salida lateral del cable para pantalla. Fijación en la base roscada con diametro de 10 mm. Bloqueo de seguridad del anillo.	○ 391135	3245063911352	10	E
Fijación mural, base recta	○ 391144	3245063911444	10	E
Fijación mural, base curva	○ 391145	3245063911451	10	E



Un **sistema completo** para su **seguridad**



¿Controlar **2 entradas?**

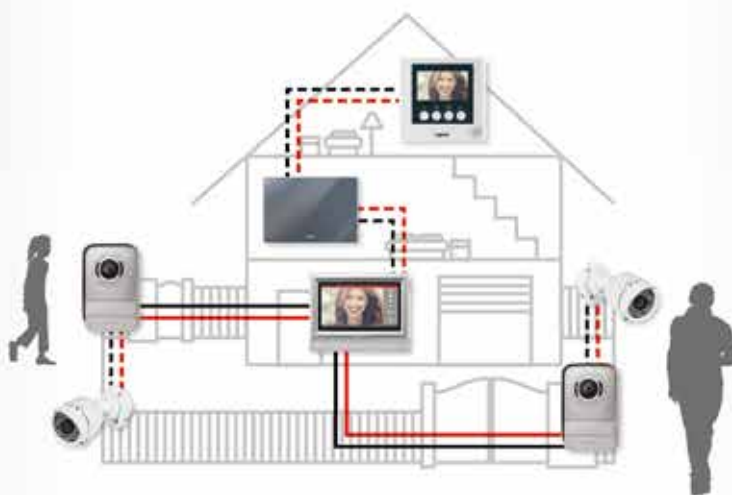

¿Solución para una vivienda **bifamiliar?**

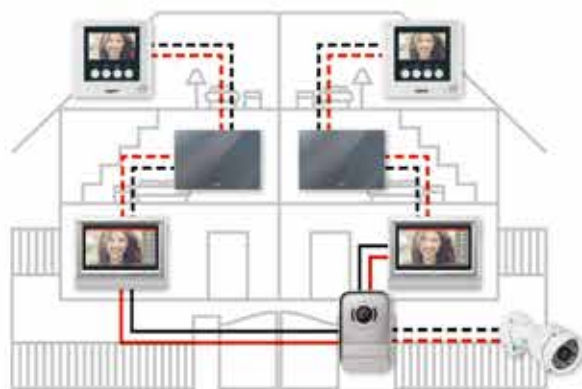

FAMILIA 1

FAMILIA 2



COMUNICACIÓN

VIDEOPORTEROS

DISEÑO Y FUNCIONALIDAD

■ PANTALLAS MÁS GRANDES, FUNCIONES MEJORADAS, UN DISEÑO MÁS ATRACTIVO: LOS VIDEOPORTEROS LEGRAND EVOLUCIONAN PARA AMPLIAR LA OFERTA. KITS COMPLETOS DISPONIBLES PARA LA VENTA, FÁCILES DE INSTALAR EN SUSTITUCIÓN DE UN TIMBRE.



Kits completos disponibles en embalajes autoservicio

PANTALLA TÁCTIL DE 10"

- Salvapantallas
- Interfaz gráfica ergonómica
- Permite controlar la iluminación exterior
- Disponible también en versión de 7"

PANTALLA DE 7" DE ESPEJO O BLANCO

- Pantalla lisa, diseño moderno
- Iconos claros, fácil lectura
- Permite controlar la iluminación exterior

NOVEDAD: PANTALLA DE 4,3"

- Acabado tecno, blanco
- Diseño depurado
- Iconos claros, fácil lectura





Incorpora un botón de llamada transformable en dos botones de llamada para dos familias

PLACA DE CALLE, DE DISEÑO

- Nuevo diseño: más plano, más moderno
- Cámara con gran angular (95°)
- Nuevo acabado de aluminio. IK 07 - IP 44
- Protección contra la lluvia de aluminio o acero inoxidable
- Botón de llamada y portaetiquetas que se iluminan solamente por la noche (sensor incorporado)

Compatible con la antigua gama de Legrand

TODOS LOS KITS DE VIDEOPORTEROS, DE UN VISTAZO

Kits completos: placa de calle + una pantalla



	Kit con pantalla de 4,3" ref. 369110	Kit con pantalla de espejo de 7" ref. 369220	NOVEDAD Kit con pantalla blanco de 7" ref. 369230	Kit con pantalla táctil de 7" ref. 369320	Kit con pantalla táctil de 10" ref. 369330
INSTALACIÓN					
Conexión de los elementos mediante dos hilos	●	●	●	●	●
Conexión de la pantalla a la toma de corriente	●	●	●	●	●
Conectores para la conexión mediante cable en una toma alejada	●	●	●	●	●
UTILIZACIÓN					
Interfaz gráfica				●	●
Control de la iluminación exterior		●	●	●	●
Salvapantallas				●	●
Para una o dos familias	●	●	●	●	●
Apertura de dos portones	●	●	●	●	●
Función de interfono entre pantallas	●	●	●	●	●
Melodías	1	12	12	6 + MP3	6 + MP3
Grabación de vídeo, imágenes				●	●
Visualización de fotos personales				●	●
Respuesta a la llamada, apertura/cierre de la puerta, visualización de la cámara	●	●	●	●	●
Ajustes: volúmenes del micro y el timbre, luminosidad y colores	●	●	●	●	●
EXTENSIÓN					
Posibilidad de añadir un terminal externo	●	●	●	●	●
Posibilidad de añadir dos pantallas	●	●	●	●	●

Videoporteros

Un sistema completo para tu seguridad



369110



369325



369339



374240

		Ref.	EAN	Emb.	Pack.
Videoporteros					
Kits					
Videoporteros manos libres con posibilidad de abrir 2 portones. Hasta 3 monitores interiores (con función de intercom). Placa de calle robusta en aluminio					
Kit 4,3 pulgadas	blanco	369110	3414970566379	1	C
Kit 7 pulgadas	espejo	369220	3414970566416	1	C
Kit 7 pulgadas blanco	blanco	369230	3414971066625	1	C
Kit 7 pulgadas táctil	aluminio	369320	3414970566454	1	C
Kit 10 pulgadas táctil	aluminio	369330	3414970566492	1	C
Monitores					
Hasta 3 monitores interiores					
Monitor 4,3 pulgadas	blanco	369115	3414970566393	1	C
Monitor 7 pulgadas	espejo	369225	3414970566430	1	C
Monitor 7 pulgadas	blanco	369235	3414971066649	1	C
Monitor 7 pulgadas	aluminio	369325	3414970566478	1	C
Monitor 10 pulgadas	aluminio	369335	3414970566515	1	C
Placa de calle					
Placa de calle	aluminio	369339	3414970566539	1	C
Cámara CCTV					
Cámara que te permite disponer de un sistema completo para tu seguridad	blanco	369400	3414970621030	1	C
Kits Audio Tegui					
Kits					
Kit A1 con placa de calle y teléfono S7		375011	8424748750119	1	C
Accesorios porteros y videoporteros					
Teléfono universal	blanco	374240	8424748710137	1	C
Abrepuertas con pestillo regulable		374900	8424748256000	1	C
Abrepuertas automático con pestillo regulable		374910	8424748256109	1	C

CLASSE 300

SI LLAMAN A TU PUERTA Y NO
ESTÁS; ¡ATIENDE DESDE TU MÓVIL!

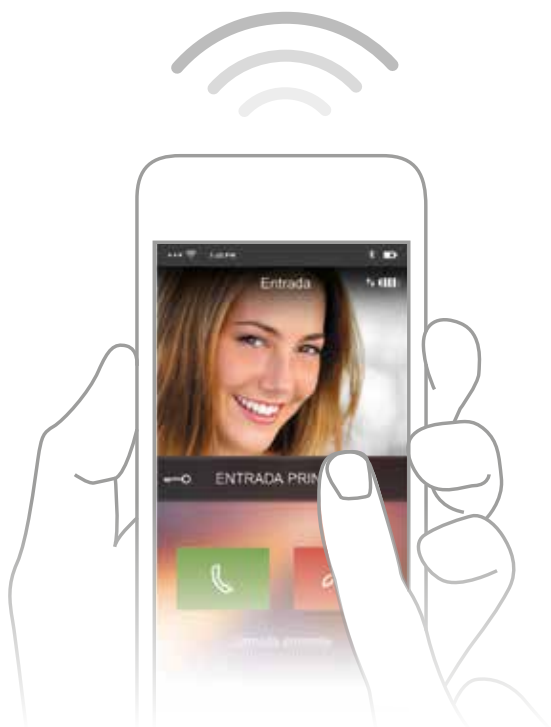
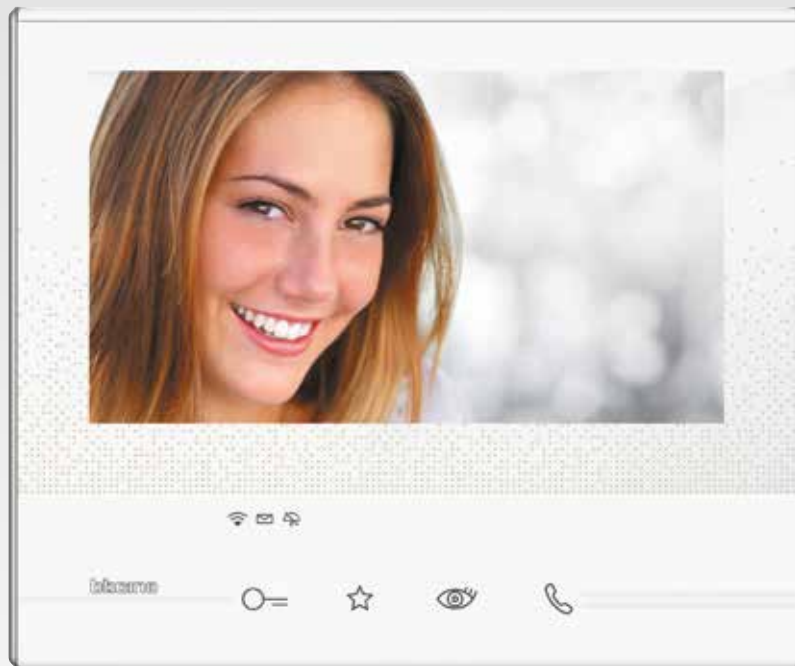

EL VIDEOPORTERO CONECTADO

- Responde a las llamadas estés donde estés
- Llama directamente a casa
- Abre la puerta de tu casa
- Ve lo que sucede en casa
- Activa la luz o riego de tu casa

Eliot

Da vida a tus dispositivos

Conexión directa al router por Wifi. Configuración rápida a través de una APP en el smartphone



363911



Videoportero conectado Clase 300

Kit unifamiliar compuesto por placa de pulsadores LINEA 3000 con cámara gran angular, lector de proximidad y monitor CLASSE 300X13E en acabado claro, con función memoria y repetición de llamada en smartphone. El kit es fácilmente ampliable a 2 llamadas adquiriendo una unidad interior adicional (la placa de pulsadores ya está preparada para 1 o 2 llamadas).

Con el nuevo Classe 300X13E podrás desde tu smartphone:

- ver quién llama a tu puerta y abrir si lo deseas, cómodamente desde el sofá de tu casa
- responder llamadas si estás fuera de casa y desde cualquier parte del mundo
- llamar directamente a casa o ver qué sucede
- abrir la puerta a falta de un mando a distancia
- activar luces o riego del jardín

Y además de todas las funciones locales del Classe 300: creación notas, encendido la placa de calle, intercomunicador, contestador audio/vídeo"

Pantalla táctil color 7" LCD

- Tecnología WI-FI integrada para conectividad con el smartphone
- APP mobile gratuita disponible para iOS y Android
- Teclas frontales touch sensitive y guía visual
- Configuración ajustes de pantalla, imagen de fondo y melodía
- Instalación de superficie o sobremesa
- Dimensiones: 194 x 162 mm

Gracias a la integración de tecnología WI-FI, configurar y utilizar el videoportero desde tu smartphone nunca ha sido tan fácil, a través de su APP creada pensando en el usuario.

Monitor adicional

Monitor adicional

	Ref.	EAN	Emb.	Pack.
<input type="radio"/>	363911	8012199663203	1	C
<input type="radio"/>	344642	8005543561447	1	C
<input checked="" type="radio"/>	344643	8005543561454	1	C



Conoce todas las ventajas de esta gama desde tu móvil con los vídeos demostración.

KIT TIMBRES

CONECTADOS Y SIN HILOS

GAMA

Confort



15 melodías



Pila CR2032 incluida



Volumen timbre regulable 80 dB



Pulsador IP 44



Instalación sin hilos
Distancia radio de 100 m

DISEÑO MODERNO Y LÚDICO
Disponible en antracita y blanco

GAMA

Relax



30 melodías



Personalización de la melodía

Melodías MP3 + cable USB incluido



Volumen timbre regulable 85 dB



Función **Mute**



Instalación sin hilos
Distancia radio de 200 m



Luminoso



Pila CR2032 incluida



Señalización batería baja



Pulsador IP 44

DISEÑO MODERNO Y LÚDICO
Disponible en aluminio y blanco

GAMA

Conectada



Instalación sin hilos:

batería 1.500 llamadas conectado con wifi via router



Saca una foto de la persona que llama y lo manda al smartphone



Envía correos, SMS y notificaciones



Pulsador IP 44-**IK 06**



APLICACIÓN para descargar



DISEÑO MODERNO Y LÚDICO
Disponible en antracita y blanco

COMUNICACIÓN

KIT TIMBRE CONECTADO

■ HAZ UNA FOTO DEL VISITANTE

TIMBRE CONECTADO: BOTÓN PULSADOR EQUIPADO CON UN OBJETIVO GRAN ANGULAR, CON LED PARA FOTOS NOCTURNAS

VEA QUIÉN
LLAMA A TU PUERTA
EN SU AUSENCIA



"Siempre sé quién llama a la puerta"



Botón pulsador equipado con un objetivo gran angular, con LED para fotos nocturnas



Un visitante llama:
se hace inmediatamente una foto
y se envía al Smartphone

WI-FI

BOX
ADSL / FIBRA

IP



Aplicación disponible gratuitamente en:

Disponible en
 App Store

Disponible en
 Google play



INSTALACIÓN INALÁMBRICA, EVOLUTIVA

- Ideal para renovación, sin obras adicionales. Pilas incluidas
- Disponible en kit con receptor de altavoz para disponer de un timbre en la habitación



Timbre sin hilos



094252



094253



094270



094271

Timbres sin hilos "Esencial"

Kit timbre que contiene un timbre y un pulsador IP44. Alimentación por pilas: 2 x 1.5V AA: Acabado en gris aluminio
Nivel sonoro: +/- 80 dB
Número de melodías: 16
50m de distancia entre timbre y pulsador

Ref.	EAN	Emb.	Pack.
094251	3414971067172	1	B

Timbres sin hilos "Confort"

Kit timbre de forma redonda. Contiene un timbre y un pulsador IP44 con porta etiqueta. Alimentación por pilas: 3x1,5V AA (no incluidas), excepto ref 094254 (enchufable). Alimentación del pulsador por batería 1 x CR2032 incluida
Nivel sonoro: +/- 80 dB
Volumen regulable
Número de melodías: 15
100m de distancia entre timbre y pulsador
Número de timbres sin limite para un pulsador
Compatibilidad con timbres ELIOT Wifi (ref 094230/094231)

blanco	094252	3414971067196	1	B
antracita	094253	3414971067219	1	B
blanco plug-in	094254	3414971067233	1	B

Timbres sin hilos "Relax"

Kit timbre de forma cuadrada. Contiene un timbre y un pulsador IP54 con porta etiqueta. Alimentación por pilas: 3x1,5V AA (no incluidas). Alimentación del pulsador por batería 1 x CR2032 incluida
Nivel sonoro: +/- 85 dB
Volumen regulable
Número de melodías: 30
Personalización de la melodía posible gracias a MP3, cable USB incluido
Función mute
200m de distancia entre timbre y pulsador
Número de timbres sin limite para un pulsador
Señal luminosa en el timbre para avisar batería baja
Compatibilidad con timbres ELIOT Wifi (ref 094230/094231)

blanco	094270	3414971067257	1	B
aluminio	097271	3414971067271	1	B

Eliot

Da vida a tus dispositivos



094230



094231

Timbres conectados

IP44 e IK06
APP Legrand Door Bell
Cuando alguien llama a la puerta, el timbre hace una foto y lo manda directamente al smartphone por correo o por notificación pop-up
Instalación sin hilos con batería. Funciona con 3 pilas tipo AAA (no incluidas). Autonomía: 1.500 llamadas aproximadamente.
Cámara con gran ángulo de visión: 95° y LEDs integrados para hacer fotos durante la noche. Porta etiqueta ergonómico.

Ref.	EAN	Emb.	Pack.	
blanco	094230	3414970756619	1	B
negro	094231	3414970756633	1	B
blanco con repetidor	094232	3414970756657	1	B

GESTIÓN DE ILUMINACIÓN

DETECTORES DE MOVIMIENTO



SE ENCIENDEN AL PASAR SE APAGAN AL SALIR

Cumplen las expectativas de los consumidores:

- previenen caídas (ayuda para la autonomía);
- fomentan el ahorro;
- mejoran el confort en el hogar.

AL PASAR

El sensor solo enciende la iluminación si la luz del día es insuficiente

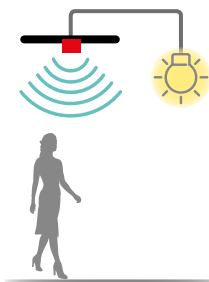

PERMANENCIA

La iluminación permanece encendida mientras detecte presencia

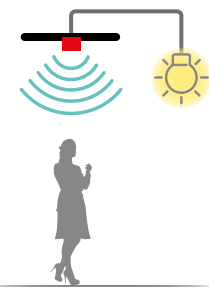

AL SALIR

La iluminación se apaga entre 10 s y 10 min después de salir

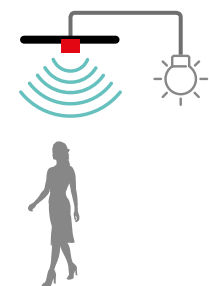

Detección
140°

DETECTOR PARA ESCALERAS, ZONAS DE PASO

- Instalación mural de superficie
- Detección mediante infrarrojos 140°
- 8 m de alcance
- Temporizador de 10 s a 10 min
- Potencia máx. 1000 W



Detección
360°

SENSOR PARA RECIBIDORES, PASILLOS

- Montaje empotrado en falso techo
- Detección mediante infrarrojos 360°
- 8 m de alcance
- Temporizador de 10 s a 10 min
- Potencia máx. 1000 W



Detección
360°

SENSOR PARA EXTERIOR, LOCALES HÚMEDOS

- Instalación de superficie mural o en el techo
- Estanqueidad según IP 55
- Detección mediante infrarrojos 360°
- De 8 a 12 m de alcance
- Temporizador de 10 s a 10 min
- Potencia máx. 1000 W

Detectores de movimiento



048944



048945



048946

	Ref.	EAN	Emb.	Pack.
Detectores de movimiento				
Detector de movimiento de techo				
Infrarrojo 360° - Alcance 8 m. Altura recomendada de instalación: 2,50 m. 3 hilos con neutro. Umbral de luminosidad: 10 a 1275 lux. Temporización regulable: 10 sg a 10 min. Distancia óptima entre 2 detectores: 6 m.	048944	3414970630322	1	B
Detector de movimiento de pared				
Infrarrojo 140°. Alcance 8 m tangencial, 4 m radial. Altura recomendada de instalación: 2,50 m. 3 hilos con neutro. Umbral de luminosidad: 10 a 1275 lux. Temporización regulable: 10 sg a 10 min. Se instala directamente en pared en superficie.	048945	3414970630346	1	B
Detector de movimiento de techo o pared IP55				
Instalación en techo o pared - superficie Infrarrojo 180° pared / 360° techo. Alcance 8 m. Altura recomendada de instalación: 2,50 m. 3 hilos con neutro. IP 55. Umbral de luminosidad: 10 a 1275 lux. Temporización regulable: 10 sg a 10 min.	048946	3414970630360	1	B

CONFORT
Y AHORRO DE ENERGÍA

SMARTHER

EL TERMOSTATO CONECTADO



CONTROLA LA TEMPERATURA DE TU CASA A DISTANCIA GRACIAS AL TERMOSTATO CONECTADO

- **Gestión:** controla la temperatura estés donde estés
- **Geolocalización:** el termostato detecta cuando no estás, te envía notificación y sugiere el modo ECO
- **Programación:** adapta la gestión de tu consumo según la actividad de tu familia
- **App dedicada:** intuitiva y fácil de usar



APLICACIÓN LEGRAND THERMOSTAT





Eliot

Da vida a tus dispositivos

Conexión directa al router por Wifi. Configuración rápida a través de una APP en el smartphone



049037E

Termostato conectado

ABRIL 2018

Controla la temperatura de tu casa a distancia gracias al termostato conectado WiFi. Ahorra de media un 30% sobre tu factura

Compatible con sistemas de calefacción por radiadores (con caldera o eléctricos) o suelos radiantes, techo frío, ...

Instalación:
 Montaje en superficie con 2 hilos (contacto de la caldera) más alimentación a 230V

Geolocalización: gracias a la APP, el termostato siempre conoce tu ubicación lo que te permite ahorrar dinero. Por ejemplo si te vas de casa a las 8 en vez de las 9, el termostato siempre te preguntará si la calefacción tiene que permanecer encendida o no.

Control manual o través de la APP para programación y escenarios

Función Boost (30,60 o 90 minutos): evita despilfarrar dinero por que al final de una programación se apagará la calefacción o el aire acondicionado.

100 - 250Vac, 50/60Hz alimentación;
 - 2 W max absorción;
 - sección máxima de los cables: 1 x 1.5mm²;
 - medición de la temperatura: 0°C - 50°C;
 - punto de ajuste: 5°C - 40°C,
 - incrementos por 0.5°C;

Ref.	EAN	Emb.	Pack.
049037E		1	C

LA CONTINUIDAD
DEL SERVICIO

UPS

CONECTOR MÚLTIPLE KEOR Y NIKY

■ **PROTEGER
CONTRA LOS PELIGROS
DE LA CORRIENTE
ELÉCTRICA**

"En caso de corte de la corriente eléctrica, mis datos están perfectamente protegidos"



Suministrados con embalaje de venta



CONECTOR MÚLTIPLE KEOR UPS COM TOMAS MÚLTIPLES

NIKY: UNIDAD DE MESA DEL UPS

Usos

Vivienda: televisión, ordenador, box, consola de juegos...
Hotel, comercios: pequeñas redes CCTV, ordenador, caja registradora

Oficina: puesto de trabajo, sistema de seguridad, CCTV...

Protección contra...

Sobretensiones, cortes, microcortes, subtensiones, cortocircuitos

Protección de las corrientes débiles

Protección de la línea telefónica, internet (RJ 11/RJ 45)

Autonomía

de 10 a 15 minutos

de 5 a 30 minutos

Conservación de los datos

Al final de la autonomía, grabación de los datos y cierre correcto del ordenador (con software UPS Communicator Legrand gratuito)

Sistemas de alimentación ininterrumpida



310038



310009

		Ref.	EAN	Emb.	Pack.
Keor Multiplug					
Para ordenadores y equipos de audio y vídeo. Protección completa: sobretensión, sobrecarga, cortocircuitos, térmica. Botón de encendido/Indicadores LED: proporciona una indicación visual y acústica sobre el estado del SAI. Botón de reinicio para el disyuntor: para reiniciarlo en caso de que se active la protección contra sobrecargas. Reinicio automático: cuando no hay alimentación eléctrica o es de baja calidad, el SAI sigue funcionando utilizando una batería y se apaga cuando el tiempo de corte de la red de alimentación supera el tiempo de reserva. Sustitución rápida y fácil de la batería.					
SAI monofásico					
SAI con bases de salida.					
6 + 2 bases con protección contra sobretensión.					
Tensión de entrada: 180-270 V - 50-60 Hz.					
Tensión de salida: 230 V~ ± 10% (funcionamiento con batería).					
Temperatura ambiente de funcionamiento: Entre 0 y 40 °C.					
Humedad relativa: Entre 0 y 90%.					
En conformidad con las normas.					
EN 62040-1 y EN 62040-2.					
Keor Multiplug	600 VA	310038	3414970373045	2	C
Keor Multiplug	800 VA	310039	3414970373069	2	C
Niky					
Regulación automática de tensión					
Gestión avanzada de la batería					
Detección automática de la frecuencia de entrada (50/60 Hz)					
Reinicio automático al restablecimiento de la red					
Carga durante el modo apagado					
Protección frente a sobrecargas y cortocircuitos					
Función de arranque en frío					
	600VA	310009	3245063100091	2	C
	800VA	310010	3245063100107	2	C
	1 KVA	310013	3245063100138	1	C
	1,5KVA	310014	3245063100145	1	C

Sistemas de alimentación ininterrumpida

Ref.	3 100 09	3 100 10	3 100 13	3 100 14
Características generales				
Potencia nominal (kVA)	600	800	1.000	1.500
Potencia activa (W)	300	400	600	900
Tecnología	Line interactive VI			
Forma de onda	seudo-sinusoidal			
Entrada				
Tensión de entrada	230 V			
Frecuencia de entrada	50-60 Hz +/- 5%			
Rango de la tensión de entrada	160V-290V			
Salida				
Tensión de salida	230V ± 10%			
Frecuencia de salida (nominal)	50/60 Hz +/-1%			
THD Tensión de salida	< 3% con carga lineal			
Comunicación y gestión				
Display y señalizaciones	1 pulsador y 2 Led para la monitorización en tiempo real del estado del SAI		1 pulsador y 4 Led para la monitorización en tiempo real del estado del SAI	
Protección telefónica	RJ11/RJ45			
Gestión remota	disponible			
Características mecánicas				
Dimensiones A x L x P (mm)	171x95x349		239x147x354	
Peso neto (kg)	7	7,5	13	16
Condiciones ambientales				
Temperatura de funcionamiento (°C)	0 ÷ 40°C			
Humedad relativa (%)	0÷95 % no condensante			
Nivel de ruido a 1 metro (dBA)	< 40			
Certificaciones				
Normas	EN62040-1, EN62040-2, EN62040-3			



SAI'S DOMÉSTICOS Y PEQUEÑAS OFICINAS

La protección
ideal para todas
las aplicaciones
Small-Office
Home-Office

Representan la mejor oferta de relación calidad/precio para la seguridad de los datos de la oficina, de su negocio o del ordenador del hogar. Equipados con control CPU, AVR integrado e interfaz de comunicación inteligente, aseguran una gestión óptima de la protección.



SOLUCIONES SIMPLES, FIABLES Y ECONÓMICAS

De pequeñas dimensiones, son fáciles de instalar y configurar.

Equipados con estabilizador electrónico, Led de señalización y protección telefónica, aseguran una protección total y fiable de la instalación.

Ofrecen una excelente relación calidad/precio para garantizar una inversión duradera.

LUCES DE EMERGENCIA

LED

TECNOLOGÍA EFICIENTE Y ECOLÓGICA



FUNCIONALIDAD
URA21^{LED}

ESPECIALISTA GLOBAL
EN INFRAESTRUCTURAS ELÉCTRICAS
Y DIGITALES PARA EDIFICIOS

 **legrand**[®]

URA21 LED

Luminarias de emergencia



661601E



	Ref.	EAN	Emb.	Pack.
URA 21 LED				
<p>Fabricadas según normas de obligado cumplimiento: UNE EN 60 598-2-22. Producto certificado por AENOR con marca . Luminarias no permanentes y permanentes. Flujo de 100 lúmenes para todas las luminarias en modo permanente. LED de alta potencia con distribución de luz optimizada. LED con vida media de 150.000 h. IP 42, IK 07. Clase II 0. Alimentación: 230 V ± 10 % 50/60 Hz. Fuente conmutada de bajo consumo en modelos P/NP. Baterías Ni-Cd o Ni-MH. Tiempo de carga: 24 horas. Autonomía: 1 y 2 horas. 1 Led verde testigo de carga. Cuando el LED se apaga indica: – Ausencia de tensión. – Las baterías no cargan. Conexión por bornas automáticas de capacidad 2 × 2,5 mm², tanto para alimentación como telemando. Bornas del telemando protegidas para evitar errores en la conexión. Utilizar telemando para: – Puesta en reposo. – Test de prueba de funcionamiento con tensión de red. Borna triple que permite apagar y encender la parte permanente. Difusor opal. Material de la envolvente autoextinguible. 4 entradas de cable. Una abierta en la parte posterior y 3 desfondables. Ø 20 mm para entrada de manguera o tubo rígido. Instalación en superficie o empotrada.</p>				
No permanente IP42 1 hora de autonomía				
En función del cableado realizado las luminarias funcionarán en modo permanente o no permanente.				
70 lúmenes	661601E	8424167108676	1	C
100 lúmenes	661602E	8424167108683	1	C
160 lúmenes	661605E	8424167108706	1	C
200 lúmenes	661608E	8424167108737	1	C
350 lúmenes	661609E	8424167108744	1	C
Permanente/No permanente IP42 1 hora de autonomía				
100 lúmenes	661603E	8424167108690	1	C
200 lúmenes	661606E	8424167108713	1	C
350 lúmenes	661607E	8424167108720	1	C
Accesorios				
Marco de empotrar (techo/pared)	661720E	3245066617206	1	C
Caja estanca IP65				
Con el nuevo accesorio caja estanca URA21, diseñado específicamente para las gamas de luminarias de emergencia URA21LED y URA21NEW, puedes alojar en su interior tu emergencia y así dotarla de una estanqueidad IP 65 IK 07. La caja, en color blanco y con difusor transparente, se instala en superficie y esta facilita la instalación gracias a sus principales características: Entradas troqueladas para una rápida implementación Cierre de seguridad que garantiza un grado de estanqueidad IP 65 Apertura frontal sin tornillos	661616	3414970857422	1	C

SOLUCIONES
DE CLIMATIZACIÓN

CANALETAS DLP DE CLIMATIZACIÓN

■ UN SISTEMA ESPECIALMENTE DISEÑADO PARA RECOGER Y OCULTAR PERFECTAMENTE LOS TUBOS INSTALADOS A LA VISTA EN LAS PAREDES. SU DISEÑO DE LÍNEAS REDONDEADAS OFRECE UNA ESTÉTICA ADECUADA EN LAS INSTALACIONES EN CUALQUIER TIPO DE APLICACIÓN, YA SEA RESIDENCIAL O DEL SECTOR SERVICIOS.



VENTAJAS

- Gama especialmente diseñada para las instalaciones de aire acondicionado, calefacción y canalizaciones.
- Fácil y rápida de instalar.
- Instalación atractiva y estética.

Ampliaciones interiores

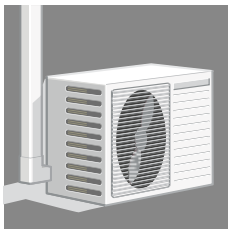
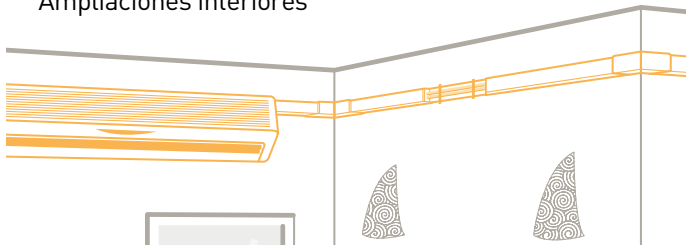

Aplicaciones exteriores



Adaptada para cualquier tipo de instalación



Estética en una canaleta completa



Base plana para tubos de aire acondicionado

PRINCIPIOS ESPECÍFICOS DE FIJACIÓN DE LA INSTALACIÓN

- **AIRE ACONDICIONADO**
Base plana para soportar el tubo con protección térmica. Incluye retenciones para tubos.

Abrazadera extensible con abrazadera de sujeción incorporada para sujetar tubos con funda térmica en las instalaciones de aire acondicionado.

- **CALEFACCIÓN Y CANALIZACIONES**
Base plana para sujetar los tubos. Incluye retenciones para tubos.

Abrazadera reversible para instalaciones de calefacción y canalizaciones.



ACCESORIOS ESPECÍFICOS

- Amplia gama de accesorios de acabado para responder a todas las configuraciones.
- Accesorios específicos: junta de pared recta/curva especialmente ideada para el aire acondicionado, proporcionado así un excelente acabado.

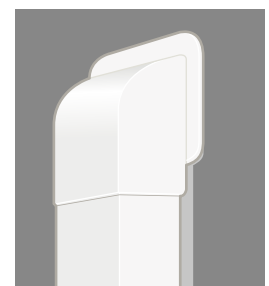

Canales Fluidquint



611260E



611276E



611266E



611263E



611269

	Ref.	EAN	Emb.	Pack.
Fluidquint				
Tiras 2 metros				
40 x 70	611260E	8428561256810	20	E
60 x 70	611290E	8428561256834	16	E
60 x 100	611300E	8428561256827	16	E
Base portatubos				
40 x 70	611276E	8424167595636	20	E
60 x 70	611278E	8424167595643	16	E
60 x 100	611279E	8424167595650	16	E
Ángulos interiores				
40 x 70	611265E	8424167590396	1	BO
60 x 70	611295E	8428561902090	1	BO
60 x 100	611305E	8424167588348	1	BO
Ángulos exteriores				
40 x 70	611266E	8424167590402	1	BO
60 x 70	611296E	8428561902120	1	BO
60 x 100	611306E	8424167588355	1	BO
Ángulos planos				
40 x 70	611264E	8424167590389	1	BO
60 x 70	611294E	8428561902069	1	BO
60 x 100	611304E	8424167588331	1	BO
Uniones				
40 x 70	611267E	8424167590419	1	BO
60 x 70	611297E	8428561902151	1	BO
60 x 100	611307E	8424167588362	1	BO
Tapas finales				
40 x 70	611263E	8424167590433	1	BO
60 x 70	611293E	8428561902182	1	BO
60 x 100	611303E	8424167588324	1	BO
Derivaciones				
40 x 70	611268E	8424167590426	1	BO
60 x 70	611298E	8428561902212	1	BO
60 x 100	611308E	8424167588379	1	BO
Pasamuros				
40 x 70	acodado 611269	3245066112695*	10	BO
40 x 70	recto 611270	3245066112701*	10	BO
60 x 100	acodado 611309	3245066113098*	5	BO
60 x 100	recto 611310	3245066113104*	5	BO
Abrazaderas				
Bolsa de 5 abrazaderas para aire acondicionado	611380EC	8424167096751	1	BO
Bolsa de 5 abrazaderas para tuberías	611381EC	8424167616317	1	BO

Tabla de selección de referencias
Fluidquint

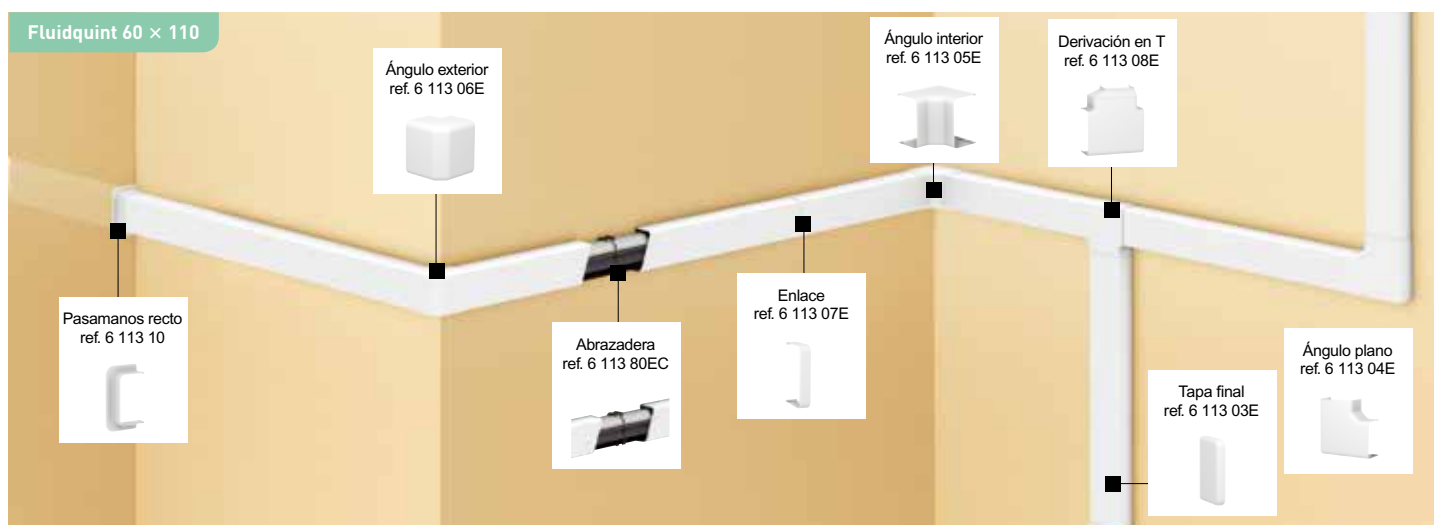
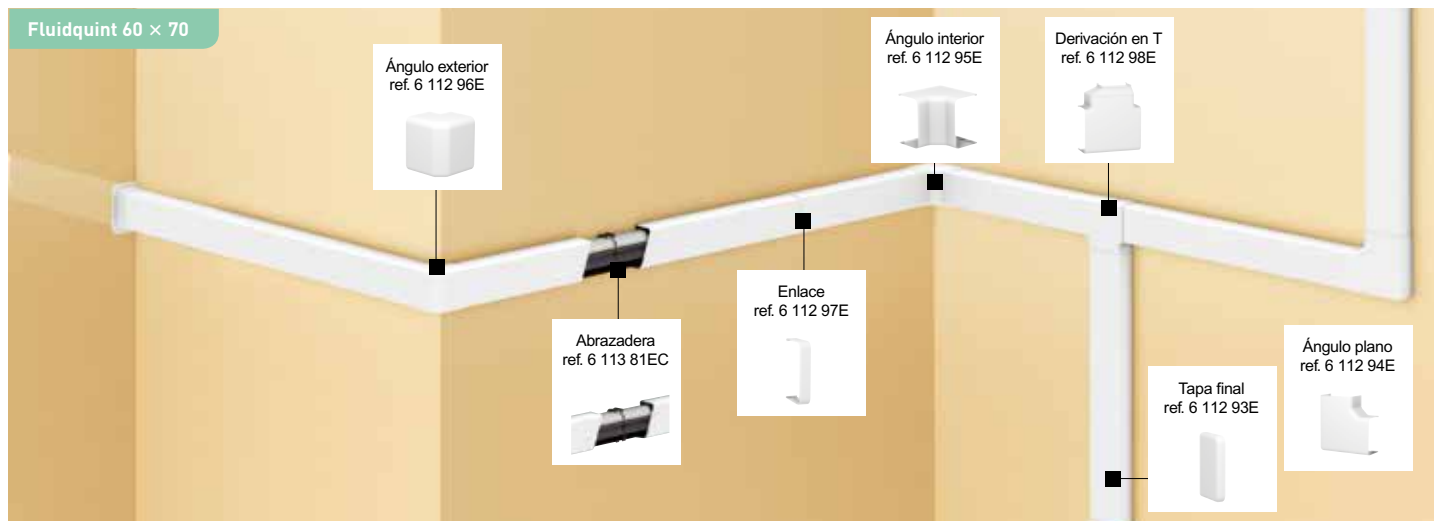
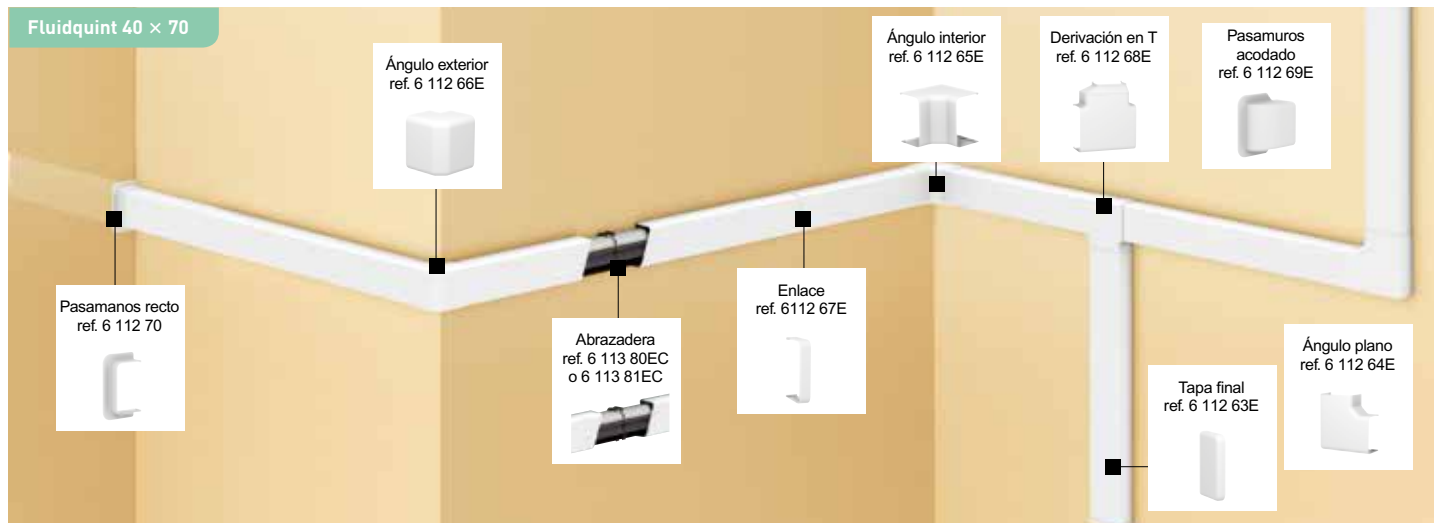

Canales Euroquint



610140E



610144E



610143E



610142E



610135E



	Ref.	EAN	Emb.	Pack.
Euroquint				
Tiras 2 metros				
40 x 60	610130E	8424167592796	12	E
40 x 90	610140E	8428561256858	10	E
40 x 110	610150E	8428561256865	10	E
60 x 110	610160E	8428561257800	8	E
60 x 150	610170E	8428561257817	8	E
Tabiques de separación				
Separador canal 40 x 90-110	610190E	8428561257824	36	E
Separador canal 60 x 110-150	610191E	8428561257831	30	E
Ángulos interiores				
40 x 60	610134E	8424167592918	1	BO
40 x 90	610144E	8428561902526	1	BO
40 x 110	610154E	8428561902533	4	BO
60 x 110	610164E	8428561902540	1	BO
60 x 150	610174E		4	BO
Ángulos exteriores				
40 x 60	610133E	8424167592901	1	BO
40 x 90	610143E	8428561902472	1	BO
40 x 110	610153E	8428561902489	4	BO
60 x 110	610163E	8428561902496	1	BO
60 x 150	610173E	8428561902502	4	BO
Ángulos planos				
40 x 60	610132E	8424167592895	1	BO
40 x 90	610142E	8428561902427	1	BO
40 x 110	610152E	8428561902434	4	BO
60 x 110	610162E	8428561902441	1	BO
60 x 150	610172E	8428561902458	4	BO
Uniones				
40 x 60	610136E	8424167592925	1	BO
40 x 90	610146E	8428561902601	1	BO
40 x 110	610156E	8428561902618	10	BO
60 x 110	610166E	8428561902625	1	BO
60 x 150	610176E	8428561902632	8	BO
Tapas finales				
40 x 60-90	610135E	8424167587969	1	BO
40 x 110	610155E	8428561902571	10	BO
60 x 110-150	610165E	8428561902588	1	BO
Portamecanismos				
Para tapa 90	610195E	8428561902649	1	BO
Para tapa 110	610196E	8428561902656	1	BO
Para tapa 150	610197E	8428561902038	1	BO

Tabla de selección de referencias Euroquint



Tabla de selección de referencias Euroquint



CANALETAS
DLP ECO

CANALETAS Y MOLDURAS DLP PARA INSTALACIONES EN SUPERFICIE

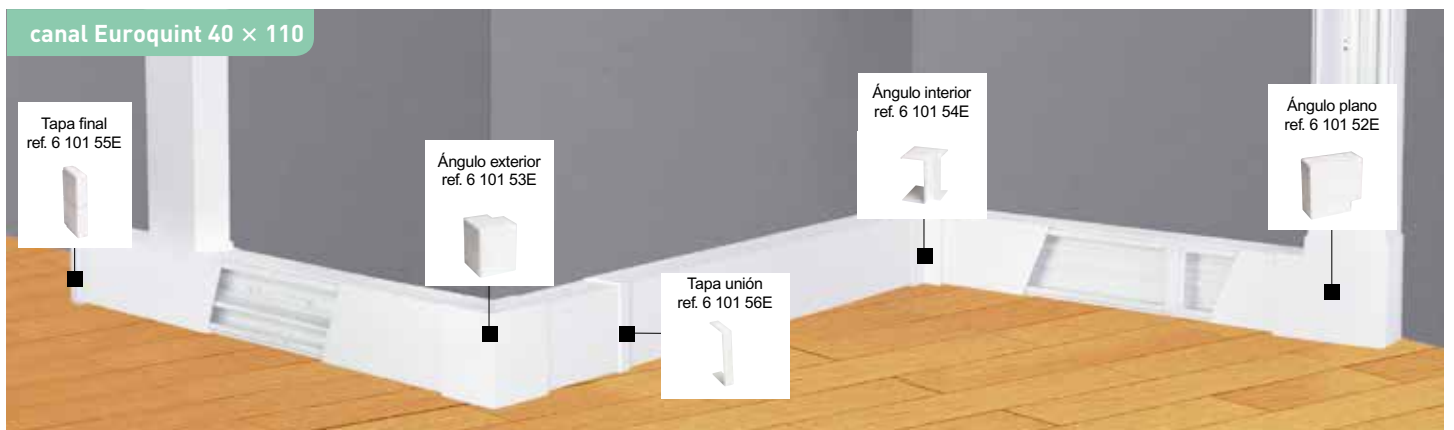
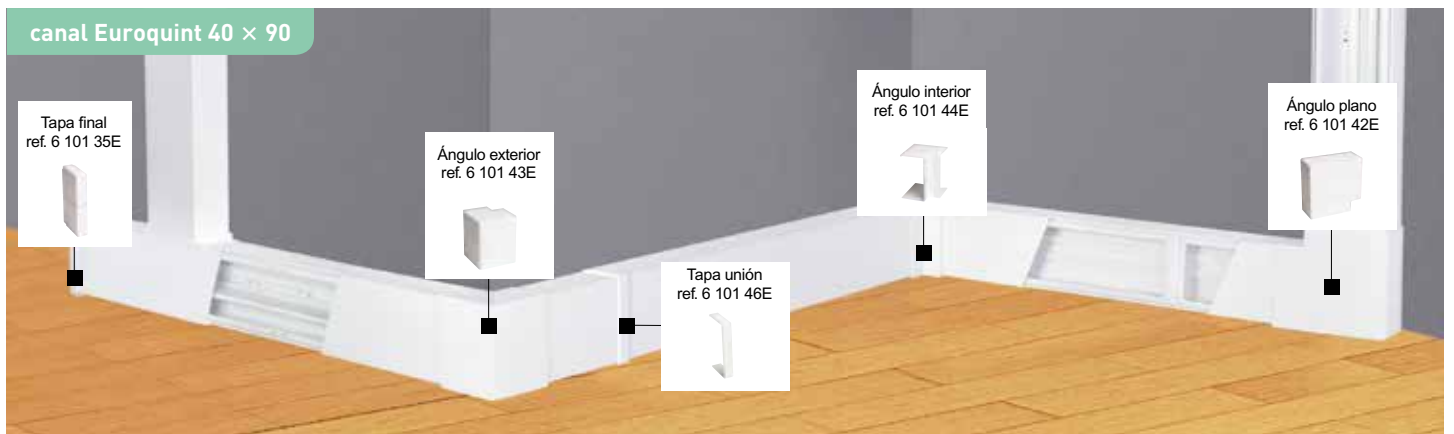
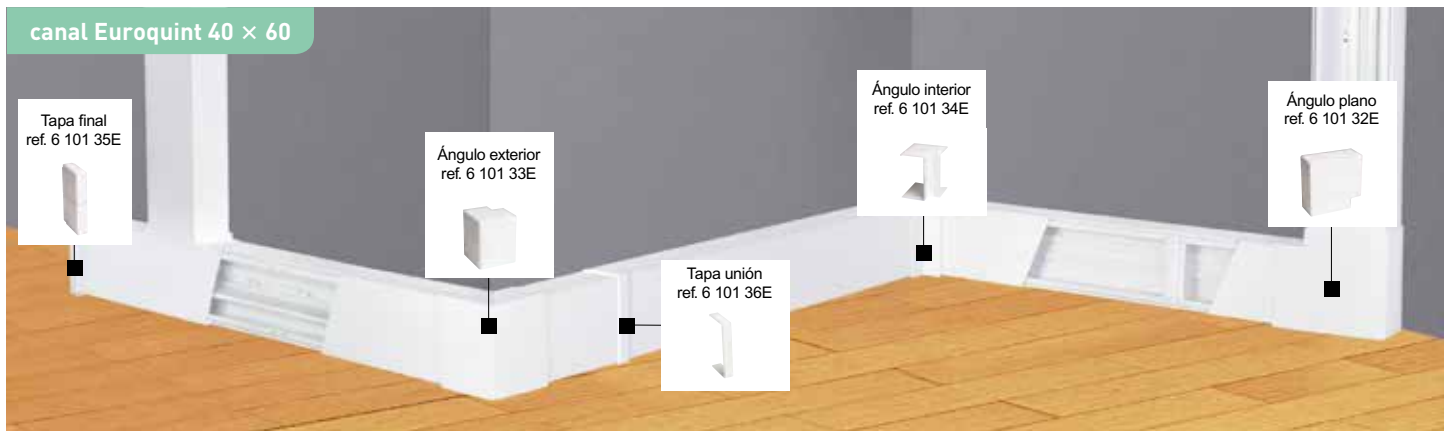
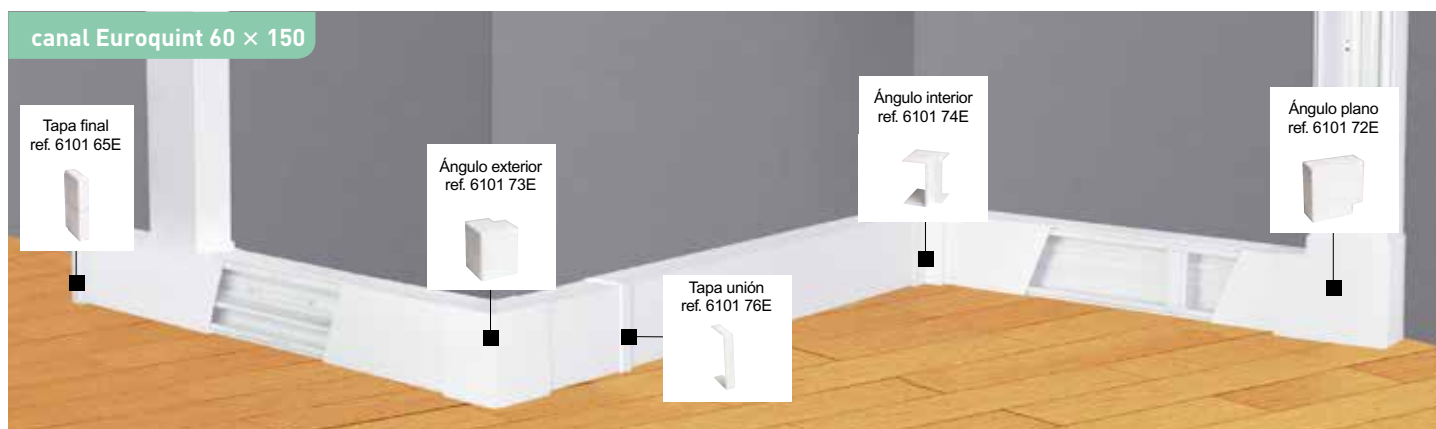
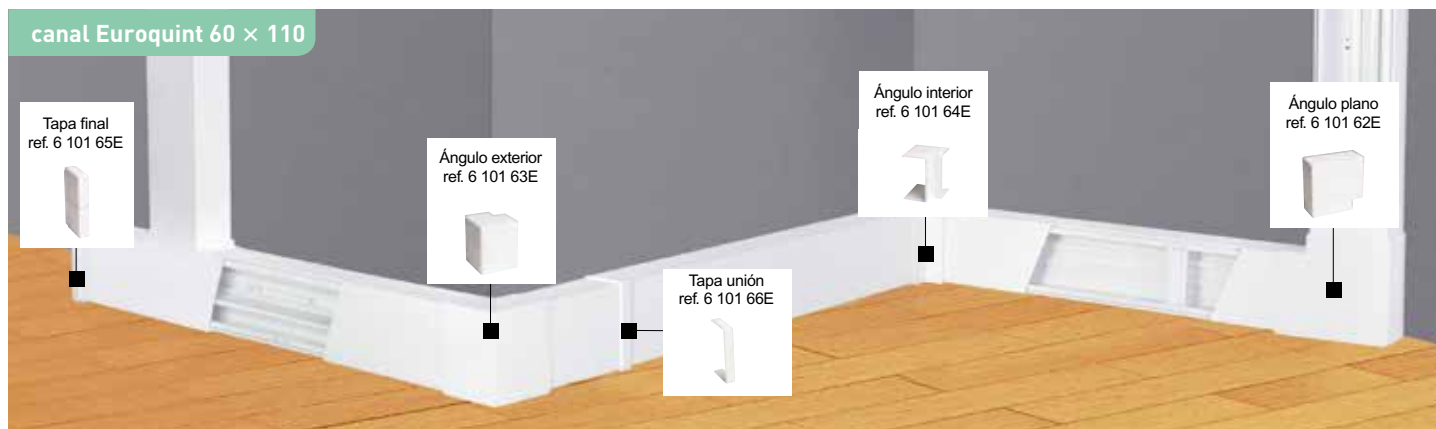
FORIX™

MODERNA Y VERSÁTIL
ES ESENCIAL PARA
LAS INSTALACIONES
EN SUPERFICIE



Canales DLP ECO

Un color, una medida. Con el sistema de colores, le facilitamos la comprensión de la gama tanto al cliente como al usuario final. También permitirá a la tienda tener un lineal muy claro y sencillo.



636352I



638140E



638181E



638172E

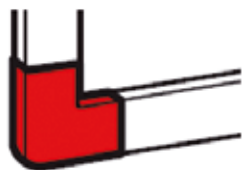

638143E

			Ref.	EAN	Emb.	Pack.
DLP ECO						
Tiras 2 metros						
7 x 12		adhesiva	636352I	8424167594226	50	E
10 x 15		adhesiva	638109E	3414970330178	40	E
16 x 16		adhesiva	638119E	3414970330192	25	E
12 x 20		adhesiva	638120E	3245066381206	48	E
12 x 20			638129E	3414970330215	21	E
16 x 32		adhesiva	638140E	3245066381404	40	E
16 x 32			638149E	3414970330253	18	E
20 x 60			638170E	3245066381701	16	E
40 x 40			638180E	3245066381800	12	E
100 x 50			638038E	3245066380384	8	E
Kits accesorios						
7 x 12			636350KIT	8424167603225	10	F
10 x 15			638100KIT	8424167603317	10	F
16 x 16			638110KIT	8424167603331	10	F
Ángulos interiores						
16 x 16		2 uds	638111E	8424167603348	10	F
12 x 20		2 uds	638121E	8424167603423	10	F
16 x 32		2 uds	638141E	8424167603508	10	F
20 x 60		2 uds	638171E	8424167603584	5	F
40 x 40		2 uds	638181E	8424167603652	5	F
100 x 50		1 ud	638011E	8424167603249	5	F
Ángulos exteriores						
16 x 16		2 uds	638112E	8424167603355	10	F
12 x 20		2 uds	638122E	8424167603430	10	F
16 x 32		2 uds	638142E	8424167603515	5	F
20 x 60		2 uds	638172E	8424167603591	5	F
40 x 40		2 uds	638182E	8424167603669	5	F
100 x 50		1 ud	638012E	8424167603256	5	F
Ángulos planos						
16 x 16		2 uds	638113E	8424167603362	10	F
12 x 20		2 uds	638123E	8424167603447	10	F
16 x 32		2 uds	638143E	8424167603522	10	F
20 x 60		2 uds	638173E	8424167603607	5	F
40 x 40		2 uds	638183E	8424167603676	5	F
100 x 50		1 ud	638013E	8424167603263	4	F

Canales DLP ECO (continuación)

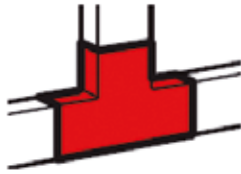

638174E



638175E

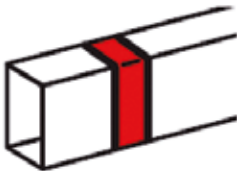

638176E

		Ref.	EAN	Emb.	Pack.
Derivaciones					
16 x 16		2 uds 638114E	8424167603379	10	F
12 x 20		2 uds 638124E	8424167603454	10	F
16 x 32		2 uds 638144E	8424167603539	10	F
20 x 60		2 uds 638174E	8424167603614	5	F
40 x 40		2 uds 638184E	8424167603683	5	F
100 x 50		1 ud 638034E	8424167603270	5	F
Tapas finales					
16 x 16		2 uds 638115E	8424167603386	10	F
12 x 20		2 uds 638125E	8424167603461	10	F
16 x 32		2 uds 638145E	8424167603546	10	F
20 x 60		2 uds 638175E	8424167603621	5	F
40 x 40		2 uds 638185E	8424167603690	10	F
100 x 50		1 ud 638035E	8424167603287	5	F
Uniones					
16 x 16		5 uds 638116E	8424167603393	10	F
12 x 20		5 uds 638126E	8424167603478	10	F
16 x 32		5 uds 638146E	8424167603553	10	F
20 x 60		5 uds 638176E	8424167603638	5	F
40 x 40		5 uds 638186E	8424167603706	10	F
100 x 50		1 ud 638036E	8424167603294	5	F

Molduras DLP-S: 15 x 10 mm, y 20 x 12 mm, 16 x 16 mm y 32 x 16 mm

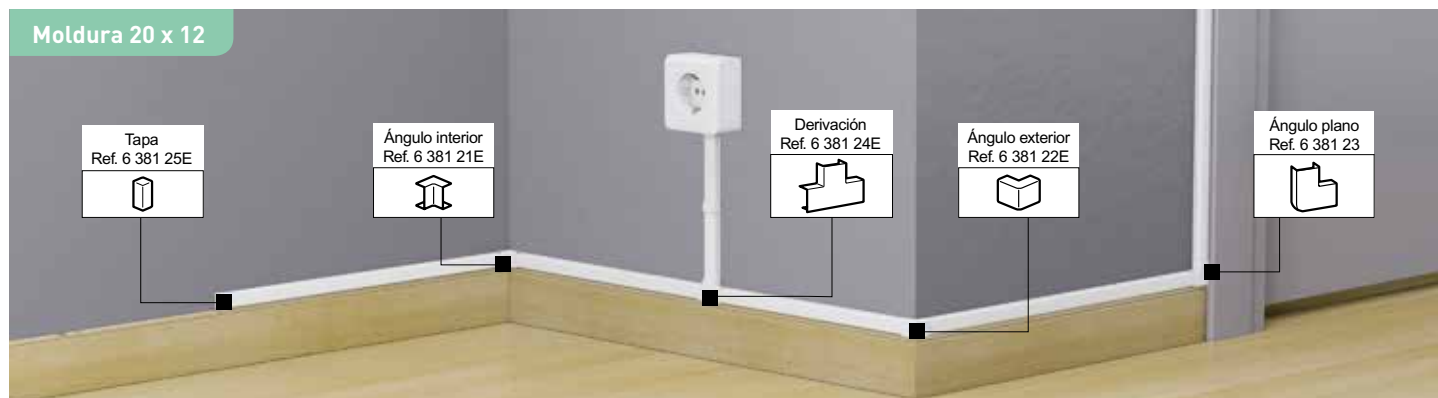

Molduras DLP-S: 40 x 16 mm, y 50 x 20 mm, 60 x 20 mm y 40 x 40 mm











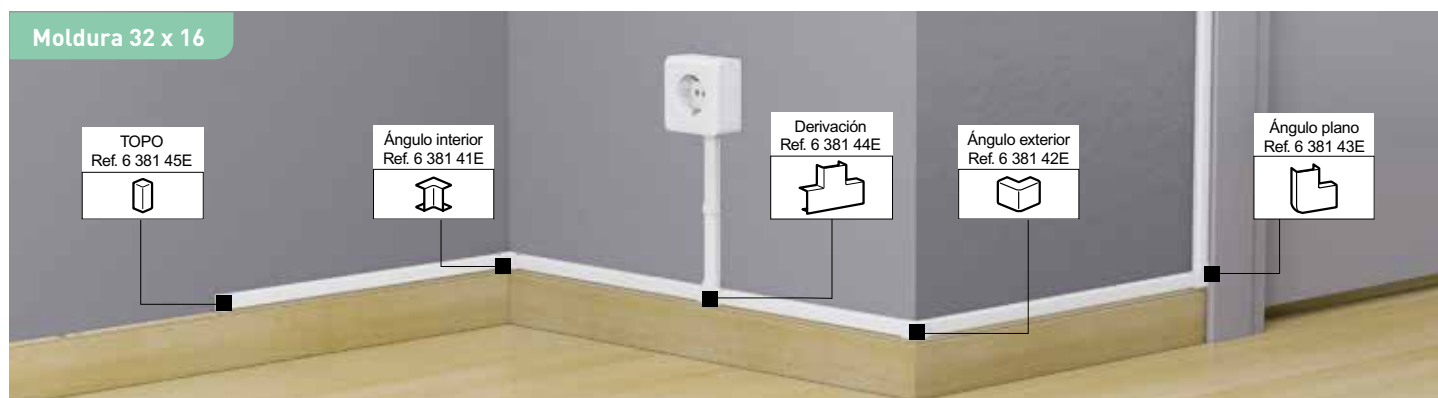



Tabla de selección de referencias DLP ECO

DLP ECO		ACESSORIOS					
SECCIÓN	LONGITUD	Tapa	Ángulo interior	Ángulo exterior	Ángulo plano	Unión	Derivación
							
15 x 10 	6 381 09E (con adhesivo)	6 381 00 KIT					
20 x 12 	6 381 20E	6 381 25E	6 381 21E	6 381 22E	6 381 23E	6 381 26E	6 381 24E
	6 381 29E (con adhesivo)						
16 x 16 	6 381 19E (con adhesivo)	6 381 15E	6 381 11E	6 381 12E	6 381 13E	6 381 16E	6 381 14E
32 x 16 	6 381 40E	6 381 45E	6 381 41E	6 381 42E	6 381 43E	6 381 46E	6 381 44E
	6 381 49E (con adhesivo)						
60 x 20 	6 381 70E	6 381 75E	6 381 71E	6 381 72E	6 381 73E	6 381 76E	6 381 74E
40 x 40 	6 381 80E	6 381 85E	6 381 81E	6 381 82E	6 381 83E	6 381 86E	6 381 84E

Derivaciones

Prensaestopas, regletas

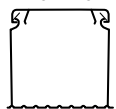

094513



094517



094523



094525



098422



034001E

	Ref.	EAN	Emb.	Pack.
Cajas plexo IP55 - IK07 cierre por presión				
Cajas redondas - tapa con cierre por presión -				
IP55, IK07 - 650° C- resistencia al hilo incandescente 650 ° C. Uso como cajas de derivación en cualquier tipo de circuito de instalación normal. Temperatura de uso -25 a 40 ° C. Conos intercambiables con entradas directas para tubos IRL de hasta diámetro de 16 y cables R02V con precorte marcado para tubo IRL con diámetro inferior a 16. Tapa unida a la caja para evitar su pérdida. Zonas de marcado en las dos caras de la tapa. Fijación con ajuste de plomada. Los tapones de protección de los tornillos de fijación garantizan la clase II. Cajas sin retardantes de llama halogenados.				
Caja Plexo Ø60, 4 entradas	094513	3245060945138	5	E
Caja Plexo Ø70, 4 entradas	094514	3245060945145	5	E
Cajas cuadradas - tapa con cierre por presión -				
Caja Plexo 65 x 65 x 40, 7 entradas	094516	3245060945169	5	E
Caja Plexo 80 x 80 x 45, 7 entradas	094517	3245060945176	5	E
Cajas plexo IP55 -IK07 cierre por 1/4 de vuelta				
Cajas cuadradas - cierre por 1/4 de vuelta -				
Caja Plexo 105 x 105 x 55, 7 entradas	094519	3245060945190	5	E
Caja Plexo 130 x 130 x 74, 10 entradas perforables	094523	3245060945237	10	E
Cajas rectangulares - cierre por 1/4 de vuelta -				
Caja Plexo 155 x 110 x 74, 10 entradas perforables	094524	3245060945244	10	E
Caja Plexo 180 x 140 x 86, 10 entradas perforables	094525	3245060945251	10	E
Caja Plexo 220 x 170 x 86, 14 entradas perforables	094526	3245060945268	10	E
Caja Plexo 310 x 240 x 124, 24 entradas perforables	092082	3245060920821	1	E
Nylbloc 250V maxi NOVIEMBRE 2018				
Regleta de 12 bornas: 2,5mm ² , máxima intensidad 24A	● 098430	3245060984304	10	E
Regleta de 12 bornas: 6mm ² , máxima intensidad 41A	● 098431	3245060984311	10	E
Regleta de 12 bornas: 10mm ² , máxima intensidad 57A	● 098432	3245060984328	10	E
Regleta de 12 bornas: 16mm ² , máxima intensidad 76A	● 098433	3245060984335	10	E
Regleta de 12 bornas: 25mm ² , máxima intensidad 101A	● 098434	3245060984342	10	E
Regleta de 12 bornas: 2,5mm ² , máxima intensidad 24A	○ 098420	3245060984205	10	E
Regleta de 12 bornas: 6mm ² , máxima intensidad 41A	○ 098421	3245060984212	10	E
Regleta de 12 bornas: 10mm ² , máxima intensidad 57A	○ 098422	3245060984229	10	E
Regleta de 12 bornas: 16mm ² , máxima intensidad 76A	○ 098423	3245060984236	10	E
Suprem (muy baja tensión) 50V maxi				
10 bornas seprables 6mm ² , paso: 15mm	034000E	8424167598453	10	E
11 bornas seprables 10mm ² , paso: 19,5mm	034001E	8424167598460	10	E
12 bornas seprables 16mm ² , paso: 21mm	034002E	8424167598477	10	E
Prensaestopas				
Prensaestopas RAL7035 - IP55. Diseñadas para aplicaciones que requieren de protección IP55 y un buen agarre de los cables. El bloqueo se hace mediante láminas flexibles que presionan el cable, dándole al producto una óptima resistencia a la tracción. Poliamida				
ISO 16	096801E	8424167591645	5	E
ISO 20	096803E	8424167591652	5	E

Fijaciones

Bridas, grapillones, material puesta en tierra



031800



031820



031559E



PT-1M5E

	Ref.	EAN	Emb.	Pack.	
Bridas					
Conforme a la norma en 62275 tipo 1. Poliamada 6.6					
Brida exterior negra protección UV, alta temperatura					
2,4 x 95 mm	031800	3245060318000	100	BO	
2,4 x 140 mm	031801	3245060318017	100	BO	
2,4 x 180 mm	031802	3245060318024	100	BO	
3,5 x 140 mm	031803	3245060318031	100	BO	
3,5 x 180 mm	031804	3245060318048	100	BO	
3,5 x 280 mm	031805	3245060318055	100	BO	
3,5 x 360 mm	031806	3245060318062	1000	BO	
4,6 x 180 mm	031807	3245060318079	100	BO	
4,6 x 280 mm	031808	3245060318086	100	BO	
4,6 x 360 mm	031809	3245060318093	100	BO	
7,6 x 360 mm	031811	3245060318116	100	BO	
7,6 x 720 mm	031812	3245060318123	500	BO	
4,6 x 430 mm	031813	3245060318130	100	BO	
7,6 x 290 mm	031814	3245060318147	100	BO	
7,6 x 550 mm	031815	3245060318154	100	BO	
9 x 710 mm	031816	3245060318161	100	BO	
Brida interior blanca					
2,4 x 95 mm	031820	3245060318208	100	BO	
2,4 x 140 mm	031821	3245060318215	100	BO	
2,4 x 180 mm	031822	3245060318222	100	BO	
3,5 x 140 mm	031823	3245060318239	100	BO	
3,5 x 180 mm	031824	3245060318246	100	BO	
3,5 x 280 mm	031825	3245060318253	100	BO	
3,5 x 360 mm	031826	3245060318260	1000	BO	
4,6 x 180 mm	031827	3245060318277	100	BO	
4,6 x 280 mm	031828	3245060318284	100	BO	
4,6 x 360 mm	031829	3245060318291	100	BO	
7,6 x 360 mm	031831	3245060318314	100	BO	
7,6 x 720 mm	031832	3245060318321	500	BO	
4,6 x 430 mm	031833	3245060318338	100	BO	
7,6 x 290 mm	031834	3245060318345	100	BO	
7,6 x 550 mm	031835	3245060318352	100	BO	
9 x 710 mm	031836	3245060318369	100	BO	
Grapillones					
Bolsa 100 unidades	Diámetro 5 mm	031554E	8424167095709	1	BO
Bolsa 100 unidades	Diámetro 6 mm	031555E	8424167095716	1	BO
Bolsa 100 unidades	Diámetro 7 mm	031556E	8424167095723	1	BO
Bolsa 100 unidades	Diámetro 8 mm	031557E	8424167095730	1	BO
Bolsa 100 unidades	Diámetro 9 mm	031558E	8424167095747	1	BO
Bolsa 100 unidades	Diámetro 10 mm	031559E	8424167095754	1	BO
Material puesta en tierra					
Pica de tierra 1,5m	PT-1M5E	8424167589130	5	BO	
Brida pica de tierra	BPTE	8424167589123	10	BO	

Livinglight

UNA ÚNICA SERIE

3 ACABADOS PARA LAS TECLAS

BLANCO, TECH Y ANTRACITA

La **solución** ideal
para todos los
ambientes



ELECCIÓN DE LA FUNCIÓN

Control de las luces

Funciones básicas



Conmutador



Conmutador doble



Pulsador



Pulsador doble

Funciones avanzadas



Cruzamiento



Regulador a pulsación universal



Las funciones se encuentran disponibles en blanco, tech o antracita

Conexión de dispositivos



Toma de corriente 2P+T



Tapa ciega



Salida de cables

Conexión multimedia



Toma de teléfono



Toma TV final



Toma USB



Toma Hi-Fi



ELECCIÓN DEL ACABADO

Neutros



Blanco



Antracita



Tech

Naturalia



Native

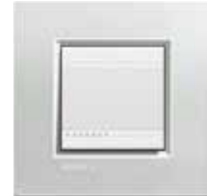

Plata



Acero pulido

Kristall



Fumé



Agua marina



Gris hielo

Metales



Oro frío



Bronce



Niquel

Deep

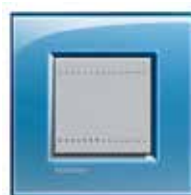

Azul



Naranja



Verde

Maderas



Cerezo americano



Bambú



Nogal

Silk



Park



Square



Avenue











Brick















Club









Livinglight
Blíster

MECANISMOS LIVINGLIGHT	Blanco			Tech			Antracita			Emb.	Pack.
	Ref.	EAN	Emb.	Ref.	EAN	Emb.	Ref.	EAN	Emb.		
											
CONTROL DE LAS LUCES											
Interruptores/conmutadores											
Conmutador 	N4003M2AC	8424167609845	10	NT4003M2AC	8424167609852	10	L4003M2AC	8424167609869	10	B	
Doble conmutador 	N4003AC	8424167609814	10	NT4003AC	8424167609821	10	L4003AC	8424167609838	10	B	
Cruzamiento 	N4004M2NC	8424167609876	10	NT4004M2NC	8424167609883	10	L4004M2NC	8424167609890	10	B	
Pulsadores											
Pulsador 	N4005M2AC	8424167609906	10	NT4005M2AC	8424167609913	10	L4005M2AC	8424167609920	10	B	
CONEXIÓN MULTIMEDIA											
Toma de teléfono 	N4258/11DC	8424167609937	10	NT4258/11DC	8424167609944	10	L4258/11DC	8424167609951	10	B	
Base TV final 	LN4210M2DBC	8424167616201	1	LN4210M2DTC	8424167616218	1	LN4210M2DAC	8424167616195	1	B	
CONEXIÓN DE DIAPOSITIVOS											
Toma 2P+T 	N4141C	8424167609753	10	NT4141C	8424167609760	10	L4141C	8424167609777	10	B	

Livinglight Blíster

MARCOS LIVINGLIGHT	Simple			Doble			Emb.	Pack.
	Ref.	EAN	Emb.	Ref.	EAN	Emb.		
MARCOS NEUTROS								
Blanco 	LNA4802BIC	8424167609968	1	LNA4802M2BIC	8424167610018	1	B	
Tech 	LNA4802TEC	8424167609982	1	LNA4802M2TEC	8424167610032	1	B	
Antracita 	LNA4802ARC	8424167609975	1	LNA4802M2ARC	8424167610025	1	B	
MARCOS KRISTALL								
Fumé 	LNA4802KFC	8424167609999	1	LNA4802M2KFC	8424167610049	1	B	
Agua Marina 	LNA4802KAC	8424167610001	1	LNA4802M2KAC	8424167610056	1	B	
Gris Hielo 	LNA4802KGC	8424167615976	1	LNA4802M2KGC	8424167616041	1	B	
MARCOS METALES								
Acero pulido 	LNA4802ACSC	8424167615952	1	LNA4802M2ACSC	8424167616027	1	B	
MARCOS NATURALIA								
Níquel 	LNA4802NSC	8424167615969	1	LNA4802M2NSC	8424167616034	1	B	
MARCOS MADERAS								
Bambú 	LNA4802LBAC	8424167616003	1	LNA4802M2LBAC	8424167616072	1	B	
Cerezo Americano 	LNA4802LCAC	8424167615990	1	LNA4802M2LCAC	8424167616065	1	B	
Nogal 	LNA4802LNCC	8424167615983	1	LNA4802M2LNCC	8424167616058	1	B	
MARCOS SILK								
Avenue 	LNA4802AEC	8424167615945	1	LNA4802M2AEC	8424167616010	1	B	























Livinglight
Retractable

MECANISMOS LIVINGLIGHT	Blanco			Tech			Antracita			Emb.	Pack.
	Ref.	EAN	Emb.	Ref.	EAN	Emb.	Ref.	EAN	Emb.		
CONTROL DE LAS LUCES											
Interruptores/conmutadores											
Conmutador 1 módulo 	N4003AWEB	8424167605991	1	NT4003AWEB	8424167606196	1	L4003AWEB	8424167605816	1	E	
Conmutador 2 módulos 	N4003M2AWEB	8424167606004	1	NT4003M2AWEB	8424167606202	1	L4003M2AWEB	8424167605823	1	E	
Cruzamiento 1 módulo 	N4004NWEB	8424167606028	1	NT4004NWEB	8424167606226	1	L4004NWEB	8424167605847	1	E	
Cruzamiento 2 módulos 	N4004M2NWEB	8424167606011	1	NT4004M2NWEB	8424167606219	1	L4004M2NWEB	8424167605830	1	E	
Pulsadores											
Pulsador 1 módulo 	N4005AWEB	8424167609906	1	NT4005AWEB	8424167609913	1	L4005AWEB	8424167609920	1	E	
Pulsador 2 módulos 	N4005M2AWEB	8424167606042	1	NT4005M2AWEB	8424167606240	1	L4005M2AWEB	8424167605861	1	E	
Pulsador doble 1 módulo 	N4037WEB	8424167606066	1	NT4037WEB	8424167606264	1	L4037WEB	8424167605885	1	E	
FUNCIONES AVANZADAS DE CONTROL DE LAS LUCES											
Regulador puls. univ. 2 módulos 	N4411N	8005543486498	1	NT4411N	8005543486504	1	L4411N	8005543486481	1	C	
Mando para persianas 1 módulo 	N4027WEB	8424167609814	1	NT4027WEB	8424167609821	1	L4027WEB	8424167609838	1	E	

Livinglight Retractable (continuación)

MECANISMOS LIVINGLIGHT	Blanco			Tech			Antracita			Emb.	Pack.
	Ref.	EAN	Emb.	Ref.	EAN	Emb.	Ref.	EAN	Emb.		
CONEXIÓN MULTIMEDIA											
Toma de teléfono 1 módulo		N4258/11N	8012199294896	1	NT4258/11N	8012199437545	1	L4258/11N	8012199294766	1	C
Toma de teléfono 2 módulos		N4258/11TDWEB	8424167606110	1	NT4258/11DWEB	8424167606318	1	L4258/11DWEB	8424167605939	1	C
Toma TV final 1 módulo		LN4202P10WEB	8424167616171	1	LN4202P10WEB	8424167616171	1	LN4202P10WEB	8424167616171	1	E
Toma TV final 2 módulos		LN4210M2DWEB	8424167616225	1	LN4210M2DWEB	8424167616225	1	LN4210M2DWEB	8424167616225	1	E
Toma TV intermedia 1 módulo		LN4202P14WEB	8424167616188	1	LN4202P14WEB	8424167616188	1	LN4202P14WEB	8424167616188	1	E
Toma RJ45 1 módulo		N4279C6	8424167606127	1	NT4279C6	8424167606325	1	L4279C6	8424167605946	1	C
Toma HIFI 1 módulo		N4294	8012199739496	1	NT4294	8012199814049	1	L4294	801299739489	1	C
Toma USB 1 módulo		N4285	8005543401873	1	NT4285	8005543401903	1	L4285	8005543401842	1	C
CONEXIÓN DE DISPOSITIVOS											
Toma 2P+T 2 módulos		N4141WEB	8424167609753	1	NT4141WEB	8424167609760	1	L4141WEB	8424167609777	1	E
Toma italiana 1 módulo		N4180WEB	8424167606080	1	NT4180WEB	8424167606288	1	L4180WEB	8424167605908	1	E
Tapa ciega 1 módulo		N4950WEB	8424167606134	1	NT4950WEB	8424167606332	1	L4950WEB	8424167605953	1	E
Tapa ciega 2 módulos		N4951WEB	8424167606141	1	NT4951WEB	8424167606349	1	L4951WEB	8424167605960	1	E
Salida de cables 2 módulos		N4954WEB	8424167606158	1	NT4954WEB	8424167606356	1	L4954WEB	8424167605977	1	E

Livinglight
Retractable (continuación)

MARCOS LIVINGLIGHT	Simple			Doble			Triple			Emb.	Pack.
	Ref.	EAN	Emb.	Ref.	EAN	Emb.	Ref.	EAN	Emb.		
MARCOS NEUTROS											
Blanco 	LNA4802BI	8005543422526	1	LNA4802M2BI	8005543430323	1	LNA4802M3BI	8005543430866	1	C	
Tech 	LNA4802TE	8005543422847	1	LNA4802M2TE	8005543430613	1	LNA4802M3TE	8005543431153	1	C	
Antracita 	LNA4802AR	8005543422502	1	LNA4802M2AR	8005543430309	1	LNA4802M3AR	8005543430842	1	C	
MARCOS KRISTALL											
Fumé 	LNA4802KF	8005543422601	1	LNA4802M2KF	8005543430408	1	LNA4802M3KF	8005543430941	1	C	
Agua Marina 	LNA4802KA	8005543422588	1	LNA4802M2KA	8005543430385	1	LNA4802M3KA	8005543430927	1	C	
Gris hielo 	LNA4802KG	8005543422625	1	LNA4802M2KG	8005543430422	1	LNA4802M3KG	8005543430965	1	C	
MARCOS DEEP											
Azul 	LNA4802AD	8005543422441	1	LNA4802M2AD	8005543430248	1	LNA4802M3AD	8005543430781	1	C	
Naranja 	LNA4802OD	8005543422762	1	LNA4802M2OD	8005543430538	1	LNA4802M3OD	8005543431078	1	C	
Verde 	LNA4802VD	8005543422861	1	LNA4802M2VD	8005543430637	1	LNA4802M3VD	8005543431177	1	C	
MARCOS SILK											
Park 	LNA4802PK	8005543422786	1	LNA4802M2PK	8005543430552	1	LNA4802M3PK	8005543431092	1	C	
Square 	LNA4802SQ	8005543422823	1	LNA4802M2SQ	8005543430590	1	LNA4802M3SQ	8005543431139	1	C	
Avenue 	LNA4802AE	8005543422465	1	LNA4802M2AE	8005543430262	1	LNA4802M3AE	8005543430804	1	C	
Brick 	LNA4802RK	8005543422809	1	LNA4802M2RK	8005543430576	1	LNA4802M3RK	8005543431115	1	C	
Club 	LNA4802CB	8005543422564	1	LNA4802M2CB	8005543430361	1	LNA4802M3CB	8005543430903	1	C	
MARCOS NATURALIA											
Native 	LNA4802NA	8005543422700	1	LNA4802M2NA	8005543430477	1	LNA4802M3NA	8005543431016	1	C	
Plata 	LNA4802AG	8005543422489	1	LNA4802M2AG	8005543430286	1	LNA4802M3AG	8005543430828	1	C	
Acero pulido 	LNA4802ACS	8005543422427	1	LNA4802M2ACS	8005543430224	1	LNA4802M3ACS	8005543430767	1	C	
MARCOS METALES											
Oro frío 	LNA4802OA	8005543422748	1	LNA4802M2OA	8005543430514	1	LNA4802M3OA	8005543431054	1	C	
Bronce 	LNA4802BZ	8005543422540	1	LNA4802M2BZ	8005543430347	1	LNA4802M3BZ	8005543430880	1	C	
Níquel 	LNA4802NS	8005543422724	1	LNA4802M2NS	8005543430491	1	LNA4802M3NS	8005543431030	1	C	
MARCOS MADERAS											
Cerezo americano 	LNA4802LCA	8005543422663	1	LNA4802M2LCA	8005543430453	1	LNA4802M3LCA	8005543430996	1	C	
Bambú 	LNA4802LBA	8005543422649	1	LNA4802M2LBA	8005543430446	1	LNA4802M3LBA	8005543430989	1	C	
Nogal 	LNA4802LNC	8005543422687	1	LNA4802M2LNC	8005543430460	1	LNA4802M3LNC	8005543431009	1	C	
SOPORTES											
Soporte univ. con tornillos 2 módulos	LN4702MWEB	8424167606592	1	LN4702MWEB x 2 uds	8424167606592	1	LN4702MWEB x 3 uds	8424167606592	1	E	
Soporte univ. con garras 2 módulos	LN4702MGWEB	8424167606608	1	LN4702MGWEB x 2 uds	8424167606608	1	LN4702MGWEB x 3 uds	8424167606608	1	E	

Livinglight Retractable (continuación)

MARCOS LIVINGLIGHT	2 Módulos centrados			3 Módulos			4 Módulos			Emb.	Pack.
	Ref.	EAN	Emb.	Ref.	EAN	Emb.	Ref.	EAN	Emb.		
MARCOS NEUTROS											
Blanco	LNA4819BI	8005543506912	1	LNA4803BI	8005543423929	1	LNA4804BI	8005543424384	1	C	
Tech	LNA4819TE	8005543506974	1	LNA4803TE	8005543424247	1	LNA4804TE	8005543424704	1	C	
Antracita	LNA4819AR	8005543506936	1	LNA4803AR	8005543423905	1	LNA4804AR	8005543424360	1	C	
MARCOS KRISTALL											
Fumé	LNA4819KF	8005543506837	1	LNA4803KF	8005543424001	1	LNA4804KF	8005543424469	1	C	
Agua Marina	LNA4819KA	8005543506851	1	LNA4803KA	8005543423981	1	LNA4804KA	8005543424445	1	C	
Gris hielo	LNA4819KG	8005543506813	1	LNA4803KG	8005543424025	1	LNA4804KG	8005543424483	1	C	
MARCOS DEEP											
Azul	LNA4819AD	8005543506738	1	LNA4803AD	8005543424742	1	LNA4804AD	8005543424308	1	C	
Naranja	LNA4819OD	8005543507056	1	LNA4803OD	8005543424162	1	LNA4804OD	8005543424629	1	C	
Verde	LNA4819VD	8005543506950	1	LNA4803VD	8005543424261	1	LNA4804VD	8005543424728	1	C	
MARCOS SILK											
Park	LNA4819PK	8005543507025	1	LNA4803PK	8005543424186	1	LNA4804PK	8005543424643	1	C	
Square	LNA4819SQ	8005543506998	1	LNA4803SQ	8005543424223	1	LNA4804SQ	8005543424681	1	C	
Avenue	LNA4819AE	8005543506714	1	LNA4803AE	8005543423868	1	LNA4804AE	8005543424346	1	C	
Brick	LNA4819RK	8005543507018	1	LNA4803RK	8005543424209	1	LNA4804RK	8005543424667	1	C	
Club	LNA4819CB	8005543506899	1	LNA4803CB	8005543423967	1	LNA4804CB	8005543424407	1	C	
MARCOS NATURALIA											
Native	LNA4819NA	8005543507070	1	LNA4803NA	8005543424100	1	LNA4804NA	8005543424568	1	C	
Plata	LNA4819AG	8005543506691	1	LNA4803AG	8005543423882	1	LNA4804AG	8005543424322	1	C	
Acero pulido	LNA4819ACS	8005543506752	1	LNA4803ACS	8005543423844	1	LNA4804ACS	8005543424285	1	C	
MARCOS METALES											
Oro frío	LNA4819OA	8005543507056	1	LNA4803OA	8005543424148	1	LNA4804OA	8005543424629	1	C	
Bronce	LNA4819BZ	8005543506905	1	LNA4803BZ	8005543423943	1	LNA4804BZ	8005543424421	1	C	
Níquel	LNA4819NS	8005543507063	1	LNA4803NS	8005543424124	1	LNA4804NS	8005543424582	1	C	
MARCOS MADERAS											
Cerezo americano	LNA4819LCA	8005543506790	1	LNA4803LCA	8005543424063	1	LNA4804LCA	8005543424520	1	C	
Bambú	LNA4819LBA	8005543506806	1	LNA4803LBA	8005543424049	1	LNA4804LBA	8005543424506	1	C	
Nogal	LNA4819LNC	8005543507087	1	LNA4803LNC	8005543424087	1	LNA4804LNC	8005543424544	1	C	
SOPORTES											
SopORTE rectangular con tornillos	LN4719WEB (2 mód)	8424167611299	1	LN4703WEB (3 mód)	8424167611312	1	LN4704WEB (4 mód)	8424167611329	1	E	

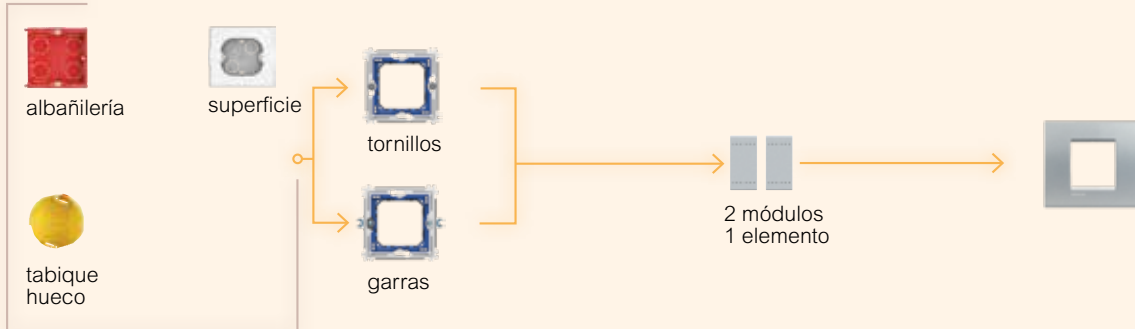
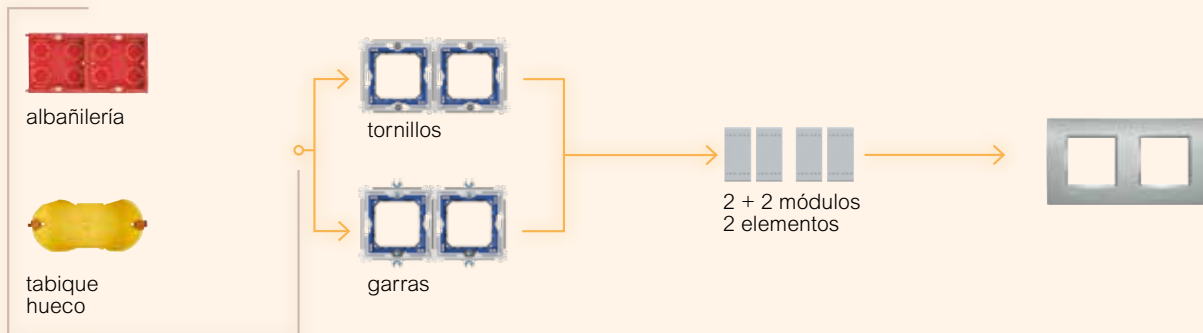
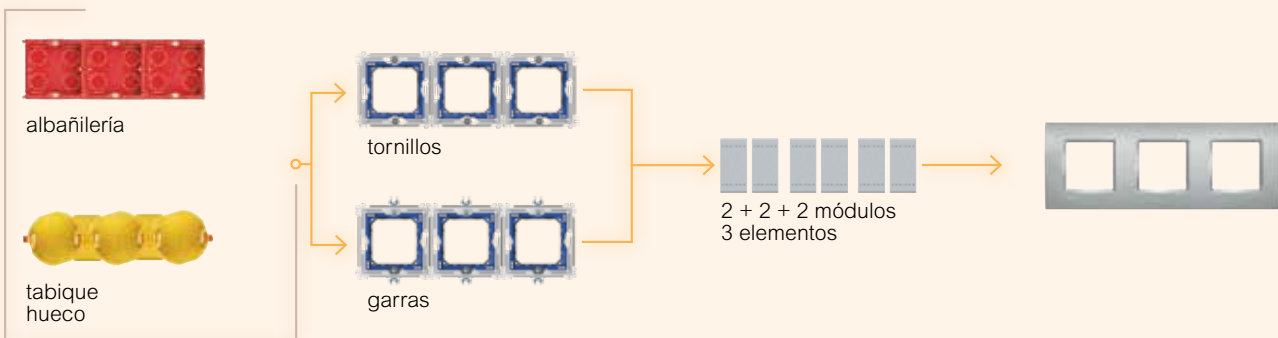
Cajas**Soportes****N.º de módulos****Placas****MARCO SIMPLE****MARCO DOBLE****MARCO TRIPLE**

sistema instalación Livinglight

placas formato rectangular

Cajas

Soportes

N.º de módulos

Placas

MARCO 2 MÓDULOS CENTRADOS

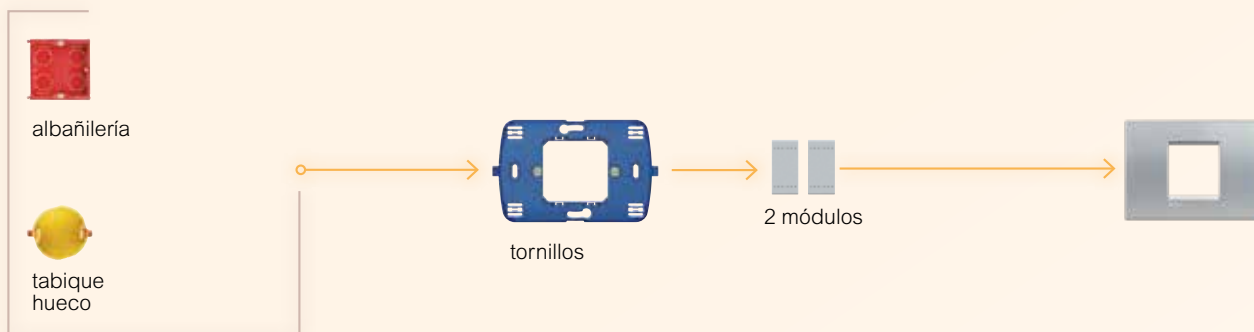

MARCO 3 MÓDULOS

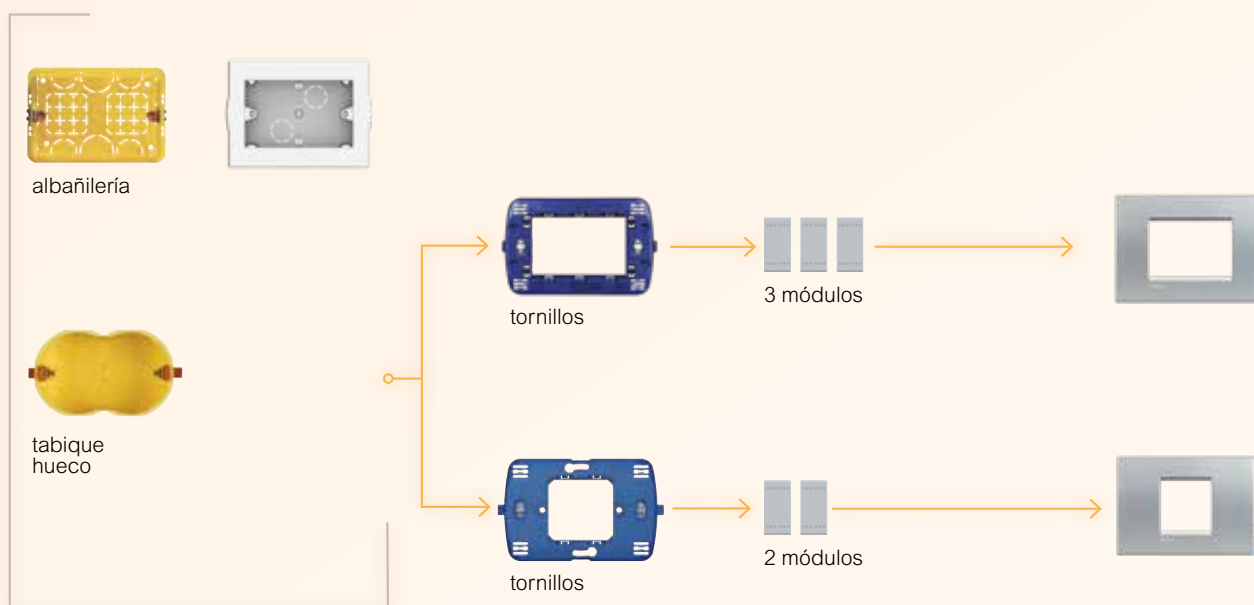

MARCO 4 MÓDULOS

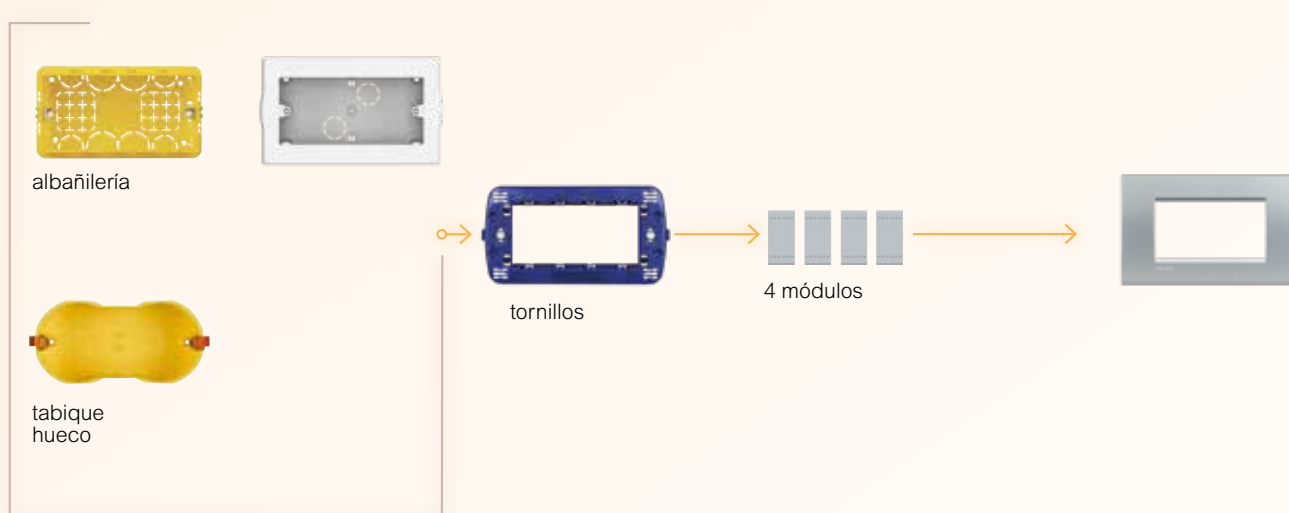

ELECCIÓN DE LA FUNCIÓN

Control de las luces

Funciones básicas



Conmutador



Conmutador doble



Pulsador



Pulsador doble

Funciones avanzadas



Cruzamiento



Regulador a pulsación universal

Conexión de dispositivos



Toma de corriente 2P+T



Tapa ciega

Conexión multimedia



Toma de teléfono



Toma TV final

ELECCIÓN DEL ACABADO



Blanco nieve



Amarillo metalizado









Verde metalizado

Luna Bolsa

MECANISMOS LUNA	Blanco		Emb.	Pack.
	Ref.	EAN		
				
CONTROL DE LAS LUCES				
Interruptores/conmutadores				
Conmutador 1 módulo	SC4003LE	8424167589635	10	BO
Conmutador 2 módulos	SC4003L/2E	8424167589642	10	BO
Interruptor 16A 1 módulo	SC4002LE	8424167608633	10	BO
Cruzamiento 1 módulo	SC4004LE	8424167589659	10	BO
Cruzamiento 2 módulos	SC4004L/2E	8424167589666	10	BO
Pulsadores				
Pulsador 1 módulo	SC4005LE	8424167610094	10	BO
Pulsador 2 módulos	SC4043/2E	8424167610100	10	BO
Pulsador campaña 2 módulos	SC4042/2E	8424167589673	10	BO
FUNCIONES AVANZADAS DE CONTROL DE LAS LUCES				
Regulador rot. Con conmutador 1 módulo	C4402	8012199429243	1	C
CONEXIÓN MULTIMEDIA				
Toma de teléfono 1 módulo	SC4232/11E	8424167610124	10	BO
Toma de teléfono 2 módulos	SC4233/11E	8424167589710	10	BO
Toma TV final 1 módulo	SC4202CDE	8424167616232	1	BO
Toma TV intermedia 1 módulo	SC4202P14E	8424167616249	10	BO
Toma RJ45 1 módulo	SC4279C5E	8424167589727	10	BO
CONEXIÓN DE DISPOSITIVOS				
Toma 2P+T 2 módulos	SC4141E	8424167589680	10	BO
Toma italiana 1 módulo	SC4180E	8424167590242	10	BO
Tapa ciega 1 módulo	SC4950SE	8424167589734	10	BO
Salida de cables 2 módulos	SC4951E	8424167610131	10	BO
PACKS LUNA				
Pack 3 conmutadores centrados	C4141P3	8424167599139	5	C
Pack 3 tomas 2P+T centrados	C4003L/2P3	8424167599146	5	C
ACCESORIOS				
Frontal TV-R 2 Módulos	SC4204E	8424167615921	10	BO
Frontal TV-R 2/SAT Módulos	SC4212E	8424167615938	10	BO

Luna
Bolsa (continuación)

MARCOS LUNA	Simple			Doble			Triple			Emb.	Pack.
	Ref.	EAN	Emb.	Ref.	EAN	Emb.	Ref.	EAN	Emb.		
MARCOS NEUTROS											
Blanco nieve 	SC4802BNE	8424167589819	10	SC4802/2BNE	8424167589789	10	SC4802/3BNE	8424167590464	10	BO	
Amarillo metalizado 	SC4802GME	8424167589826	10	SC4802/2VME	8424167589802	10				BO	
Verde metalizado 	SC4802VME	8424167589833	10	SC4802/2GME	8424167589796	10				BO	
SOPORTES											
Soporte univ. con tornillos 2 módulos	SC4702E	8424167589758	1	SC4702E x 2 uds	8424167589758	1	SC4702E x 3 uds	8424167589758	1	BO	
Soporte univ. con garras 2 módulos	SC4702GE	8424167590440	1	SC4702GE x 2 uds	8424167590440	1	SC4702GE x 3 uds	8424167590440	1	BO	

MARCOS LUNA	2 Módulos centrados			3 Módulos			4 Módulos			Emb.	Pack.
	Ref.	EAN	Emb.	Ref.	EAN	Emb.	Ref.	EAN	Emb.		
MARCOS NEUTROS											
Blanco nieve 	SC4819BNE	8424167589871	10	SC4803BNE	8424167589840	10	SC4804BNE	8424167590471	10	BO	
Amarillo metalizado 	SC4819VME	8424167589895	10	SC4803VME	8424167589864	10	SC4804VME	8424167590495	10	BO	
Verde metalizado 	SC4819GME	8424167589888	10	SC4803GME	8424167589857	10	SC4804GME	8424167590488	10	BO	
SOPORTES											
Soporte rectangular con tornillos	SC4719E (2 mód)	8424167589772	1	SC4703E (3 mód)	8424167589765	1	SC4704E (4 mód)	8424167590457	1	BO	
Soporte rectangular con garras 2 módulos centrados	SC4719GE	8424167590723	1							BO	

Luna

sistema de instalación

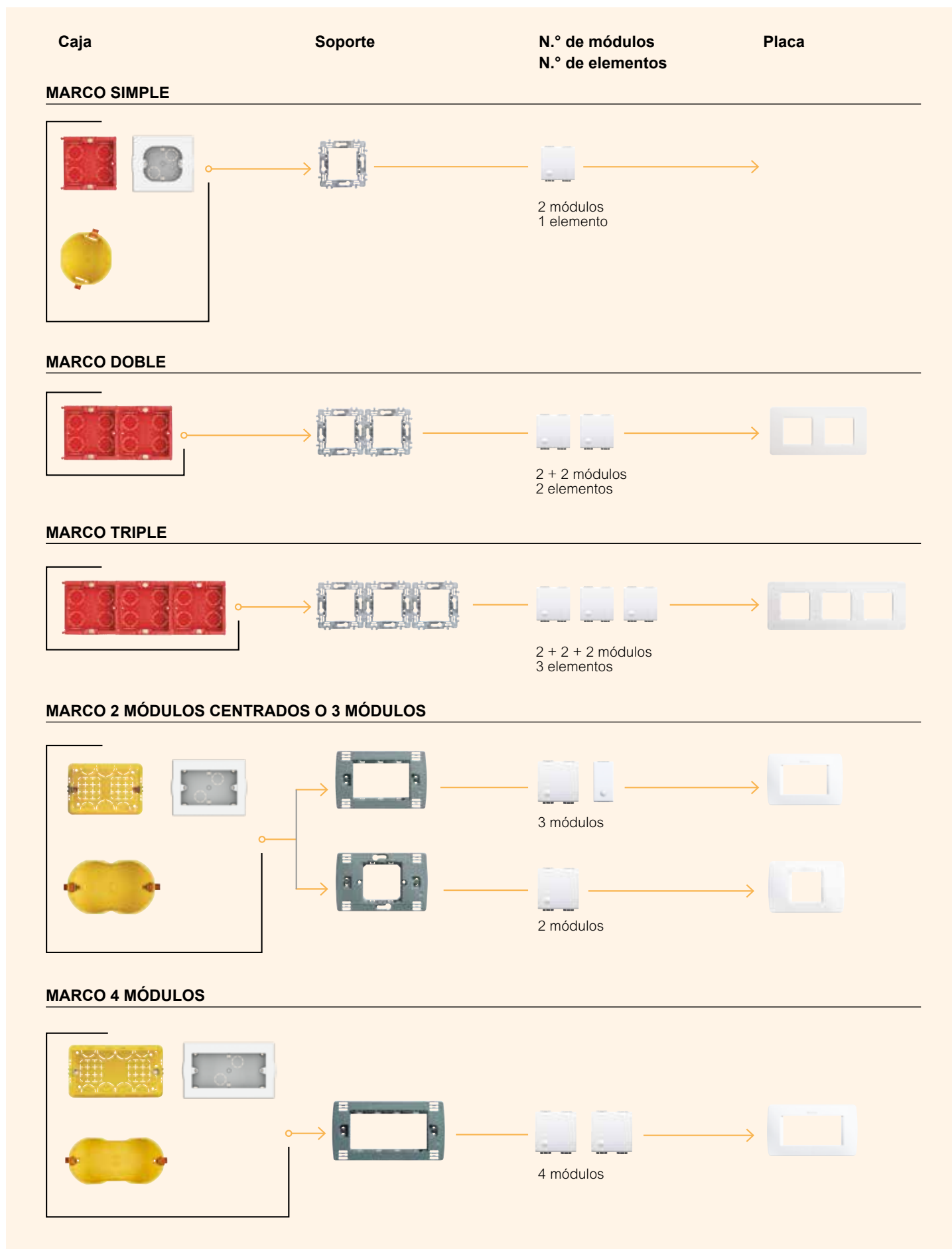

ELECCIÓN DE LA FUNCIÓN

Control de las luces

Funciones básicas



Conmutador



Conmutador doble

Funciones avanzadas



Cruzamiento



Regulador rotativo

Conexión de dispositivos



Toma de corriente 2P+T

Conexión multimedia



Toma de teléfono



Toma TV final

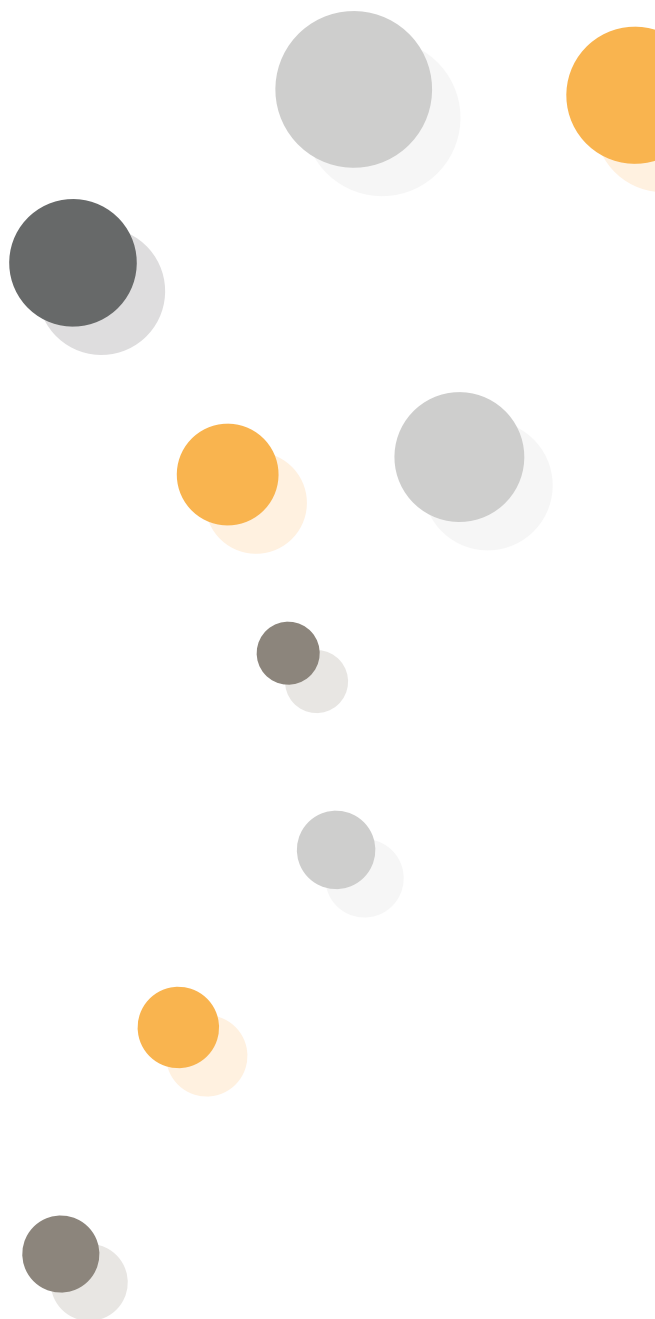

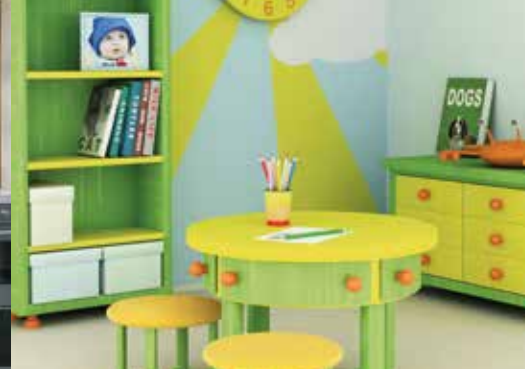

ELECCIÓN DEL ACABADO



Blancos



Blanco

Colores

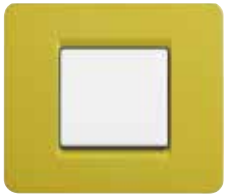

Lima

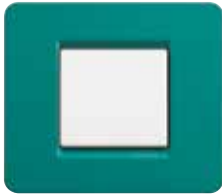

Topacio

Metálicos



Oro



Plata



Acero

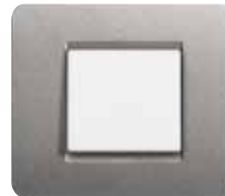

Titanio

Texturas

















Azul Mercury



Marrón Glacé



















Terracota











MECANISMOS MATIX		Blanco		Emb.	Pack.
		Ref.	EAN		
CONTROL DE LAS LUCES					
Interruptores/conmutadores					
Conmutador 1 módulo		AM5003AE	8424167605243	10	BO
Conmutador 2 módulos		AM5003M2AE	8424167605250	10	BO
Interruptor 16A 1 módulo		AM5011E	8424167605267	10	BO
Cruzamiento 1 módulo		AM5012E	8424167605281	10	BO
Cruzamiento 2 módulos		AM5012/2E	8424167605274	10	BO
Pulsadores					
Pulsador 2 módulos campana		AM5005M2ADE	8424167605397	10	BO
Pulsador 2 módulos lámpara		AM5005M2AE	8424167605380	10	BO
FUNCIONES AVANZADAS DE CONTROL DE LAS LUCES					
Regulador rot. con conmutador 1 módulo		AM5702	8012199670546	1	C
CONEXIÓN MULTIMEDIA					
Toma de teléfono 1 módulo		AM5958/11NE	8424167605366	5	BO
Toma de teléfono 2 módulos		AM5959/12E	8424167605373	5	BO
Toma TV final 1 módulo		AM5202DE	8424167616119	5	BO
Toma TV intermedia 1 módulo		AM5202P14E	8424167616126	5	BO
Toma TV-R-SAT 2 módulos		AM5210M2DE	8424167616133	5	BO
Toma RJ45 1 módulo		AM5979C6E	8424167607414	1	BO

Màtix

Bolsa (continuación)

MECANISMOS MATIX		Blanco		Emb.	Pack.
		Ref.	EAN		
CONEXIÓN DE DISPOSITIVOS					
Toma 2P+T 2 módulos		AM5440/2E	8424167605342	10	BO
Toma italiana 2 módulos		AM5180E	8424167605335	10	BO
Tapa ciega 1 módulo		AM5000E	8424167605229	10	BO
Salida de cables 2 módulos		AM5000P/2E	8424167605236	10	BO
PACKS MATIX					
Pack 3 conmutadores centrados		AM5003M2AP3	8424167610278	5	C
Pack 3 tomas 2P+T centrados		AM5440/2P3	8424167610261	5	C
ACCESORIOS					
Frontal TV-R/SAT 2 Módulos		AM5163/3E	8424167616102	10	BO

MARCOS MATIX	Simple			Doble			Triple			Emb.	Pack.
	Ref.	EAN	Emb.	Ref.	EAN	Emb.	Ref.	EAN	Emb.		
MARCOS BLANCOS											
Blanco nieve 	AM4802BNE	8424167604840	10	AM4802/2BNE	8424167604727	10	AM4802/3BNE	8424167604802	1	BO	
MARCOS COLORES											
Lima 	AM4802ABE	8424167604826	10	AM4802/2ABE	8424167604703	10				BO	
Topacio 	AM4802VSE	8424167604918	10	AM4802/2VSE	8424167604796	10				BO	
MARCOS METÁLICOS											
Oro 	AM4802GLE	8424167604864	10	AM4802/2GLE	8424167604741	10				BO	
Plata 	AM4802SLE	8424167604895	10	AM4802/2SLE	8424167604772	10				BO	
Acero 	AM4802IRE	8424167604871	10	AM4802/2IRE	8424167604758	10				BO	
Titanio 	AM4802TAE	8424167604901	10	AM4802/2TAE	8424167604789	10				BO	
MARCOS TEXTURAS											
Azul mercury 	AM4802BME	8424167604833	10	AM4802/2BME	8424167604710	10				BO	
Marron café 	AM4802GGE	8424167604857	10	AM4802/2GGE	8424167604734	10				BO	
Terracota 	AM4802RTE	8424167604888	10	AM4802/2RTE	8424167604765	10				BO	
SOPORTES											
Soporte univ. con tornillos 2 módulos	AM4702EE	8424167604680	10	AM4702EE x 2 uds	8424167604680	10	AM4702EE x 3 uds	8424167604680	10	BO	
Soporte univ. con garras 2 módulos	AM4702GE	8424167604697	10	AM4702GE x 2 uds	8424167604697	10	AM4702GE x 3 uds	8424167604697	10	BO	

MARCOS MATIX	2 Módulos centrados			3 Módulos			4 Módulos			Emb.	Pack.
	Ref.	EAN	Emb.	Ref.	EAN	Emb.	Ref.	EAN	Emb.		
MARCOS BLANCOS											
Blanco nieve 	AM4819BNE	8424167605144	10	AM4803BNE	8424167604949	10	AM4804BNE	8424167605045	54	BO	
MARCOS COLORES											
Lima 	AM4819ABE	8424167605120	10	AM4803ABE	8424167604925	10	AM4804ABE	8424167605021	1	BO	
Topacio 	AM4819VSE	8424167605212	10	AM4803VSE	8424167605014	10	AM4804VSE	8424167605113	1	BO	
MARCOS METÁLICOS											
Oro 	AM4819GLE	8424167605168	10	AM4803GLE	8424167604963	10	AM4804GLE	8424167605069	1	BO	
Plata 	AM4819SLE	8424167605199	10	AM4803SLE	8424167604994	10	AM4804SLE	8424167605090	1	BO	
Acero 	AM4819IRE	8424167605175	10	AM4803IRE	8424167604970	10	AM4804IRE	8424167605076	1	BO	
Titanio 	AM4819TAE	8424167605205	10	AM4803TAE	8424167605007	10	AM4804TAE	8424167605106	1	BO	
MARCOS TEXTURAS											
Azul mercury 	AM4819BME	8424167605137	10	AM4803BME	8424167604932	10	AM4804BME	8424167605038	1	BO	
Marron café 	AM4819GGE	8424167605151	10	AM4803GGE	8424167604956	10	AM4804GGE	8424167605052	1	BO	
Terracota 	AM4819RTE	8424167605182	10	AM4803RTE	8424167604987	10	AM4804RTE	8424167605083	1	BO	
SOPORTES											
Soporte univ. con tornillos 2 módulos	500S/23AE	8424167604642	10	503SAE	8424167604666	10	504SAE	8424167604673	10	BO	

Màtix

sistema de instalación

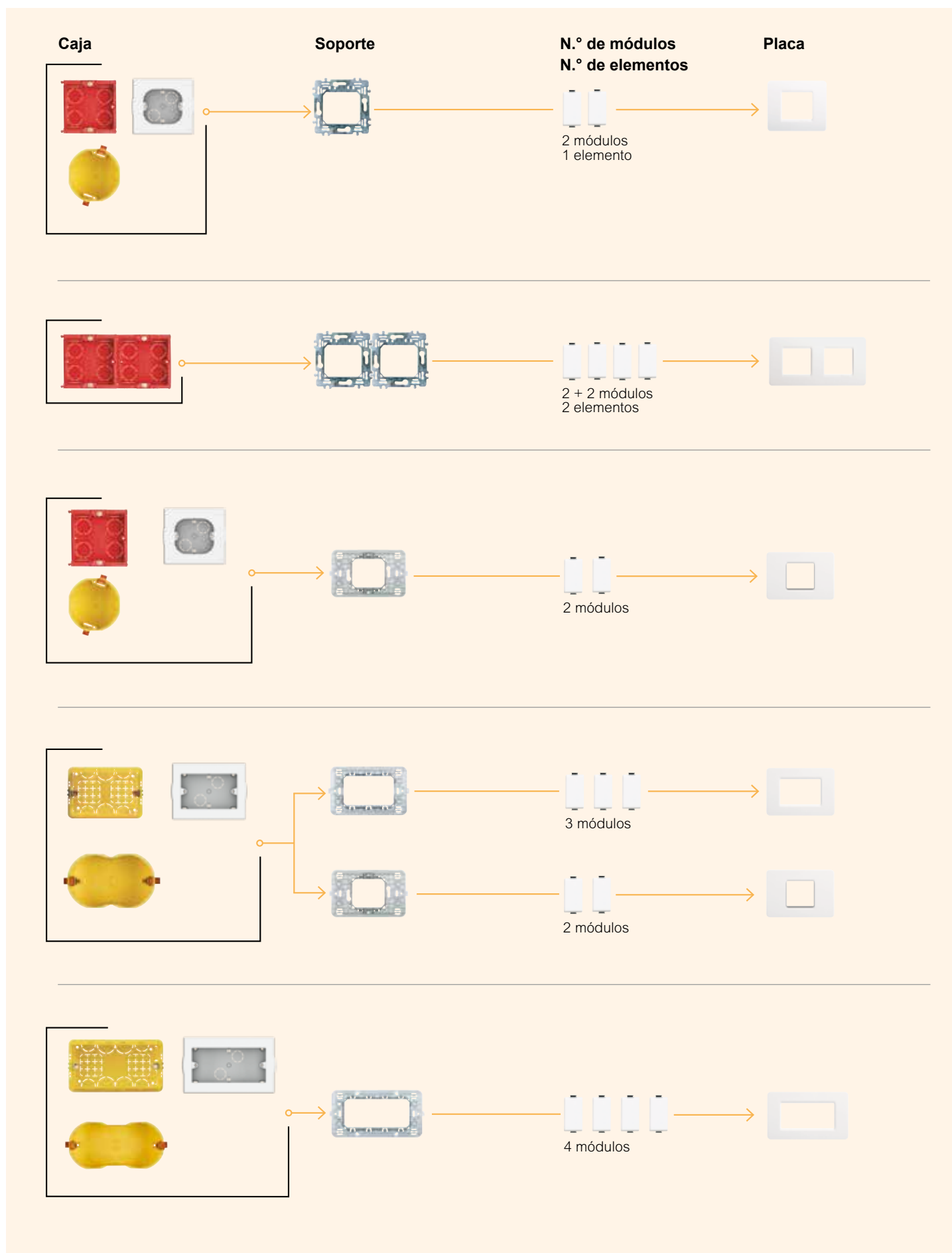

ELECCIÓN DE LA FUNCIÓN

COLECCIÓN **ni** TM

Control de las luces

Funciones básicas



Conmutador



Doble conmutador



Pulsador

Funciones avanzadas



Ecovariador



Cruzamiento

Control de dispositivos



Interruptor de persiana

Indicadores



Conmutador luminoso



Las funciones se encuentran disponibles en blanco, aluminio y grafito

ELECCIÓN DEL ACABADO

Tendencias

Irisados



Morado



Cacao

Lacados



Rojo



Arena



Black

Intemporales

Irisados



Grafito

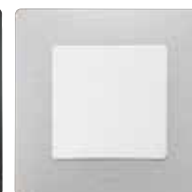

Aluminio



Conexión multimedia



Toma RJ45



Toma de TV final



Toma TV-R intermedia



Toma intermedia TV-R-SAT



Toma de teléfono



Toma de altavoz doble

Conexión de dispositivos



Toma de corriente con toma de tierra



Doble toma precableada con toma de tierra



Combi 2P+T



Obturador



Salida de cable

Carga de móviles, smartphones, tablets... con total libertad



Doble cargador USB



Dockstation

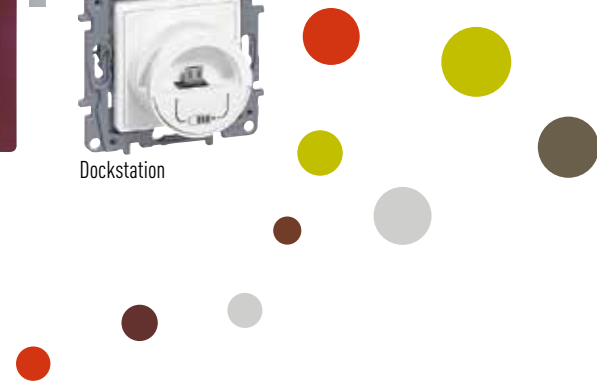

Lacados



Cava



Blanco



Gris



Madera oscura



Madera clara

Total look



















Grafito



Aluminio

Niloé Flowpack

MECANISMOS NILOÉ	Blanco			Aluminio			Grafito			Emb.	Pack.
	Ref.	EAN	Emb.	Ref.	EAN	Emb.	Ref.	EAN	Emb.		
CONTROL DE LAS LUCES											
Interruptores/conmutadores											
Conmutador 	396501	3245063965010	8	397000	3414970306708	8	397551	3414970311603	8	F	
Doble conmutador 	396502	3245063965027	8	397002	3414970302571	8	397556	3414970303837	8	F	
Cruzamiento 	396504	3245063965041	6	397007	3414970302601	6	397553	3414970303806	6	F	
Pulsadores											
Pulsador 	396505	3245063965058	1	397008	3414970302632	6	397557	3414970303868	6	F	
FUNCIONES AVANZADAS DE CONTROL DE LAS LUCES											
Mando para toldos y persianas 	396508	3245063965089	1	397130	3414970714657	4	397624	3414970714824	4	F	
Conmutador luminoso 	396507	3245063965072	4	397125	3414970714534	4	397625	3414970714855	4	F	
Regulador a pulsación 	048871E	8424167603201	1							B	
Regulador giratorio 	665117	3245066651170	1							E	
CONEXIÓN MULTIMEDIA											
Toma de teléfono 	396564	3245063965645	4	397118	3414970303592	4	397667	3414970304223	4	F	
Toma TV R SAT terminal 	396582	3245063965829	1	397115	3414970307088	4	397666	3414970304193	4	F	
Toma TV R SAT intermedia 	396681	3245063966819	4	397113	3414970302397	4	387665	3414970304162	4	F	
Toma TV única 			4	397117	3414970302427	4	397687	3414970304285	4	F	
Toma RJ45 	396569	3245063965690	1	397119	3414970303622	4	397688	3414970304315	4	F	
Toma USB doble 	396634	3414970714428	4	397133	3414970714725	4	397621	3414970714756	4	F	
CONEXIÓN DE DISPOSITIVOS											
Toma 2P+T 	396535	3245063965355	8	397012	3414970302663	8	397559	3414970303899	8	F	
Toma 2P+T IP44 	397802	3245063978027	5							F	
Toma doble 2P+T monobloc 	396543	3245063965430	7	397014	3414970302694	7	397586	3414970303929	7	F	

Niloé Flowpack

MECANISMOS NILOÉ	Blanco			Aluminio			Grafito			Emb.	Pack.
	Ref.	EAN	Emb.	Ref.	EAN	Emb.	Ref.	EAN	Emb.		
CONEXIÓN DE DISPOSITIVOS											
Salida de cable		664395E	8424167592949	1	665395E	Abril 2018		665495E	Abril 2018		F
Tapa ciega		397816	3245063978164	1	665195ALE	Abril 2018		665195ALE	Abril 2018		F
Dockstation		396528	3414971013544	1							F
Combi 2P+T + USB completo		396529	3414971013575	1							F



	Ref.	EAN	Emb.	Pack.
PACK NILOÉ				
Pack conmutadores blanco				
3 uds	664520P3	8424167608817	10	C
6 uds	396993	3245063969933	7	C
Pack tomas 2P+T blanco				
3 uds	664529P3	8424167608824	10	C
6 uds	396994	3245063969940	7	C
Pack 2 conmutadores + 4 tomas				
6 uds	396997	3245063969971	7	C

Niloé Flowpack

MARCOS NILOÉ	Simple			Doble			Emb.	Pack.
	Ref.	EAN	Emb.	Ref.	EAN	Emb.		

MARCOS INTEMPORALES								
Blanco		397868	3245063978683	10	397869	3245063978690	10	F
Aluminio		397041	3414970302786	10	397042	3414970302816	10	F
Grafito		397031	3414970311573	10	397032	3414970302724	10	F
Arena		397872	3245063978720	10	397873	3245063978737	10	F
Gris		397880	3245063978805	10	397881	3245063978812	10	F
Black		397051	3414970302878	10	397052	3414970302908	10	F
MARCOS TENDENCIAS								
Morado		397081	3414970303141	10	397082	3414970303172	10	F
Cacao		397071	3414970303059	10	397072	3414970303080	10	F
Rojo		397876	3245063978768	10	397877	3245063978775	10	F
Cava		397061	3414970302960	10	397062	3414970302991	10	F
Madera oscura		397091	3414970304537	10	397092	3414970303233	10	F
Madera clara		397095	3414970303295	10	397096	3414970303325	10	F

MARCOS NILOÉ	Triple			Cuádruple			Emb.	Pack.
	Ref.	EAN	Emb.	Ref.	EAN	Emb.		

MARCOS INTEMPORALES								
Blanco		397870	3245063978706	10	397871	3245063978713	1	F
Aluminio		397043	3414970302847	10	397729	3414971003880	1	F
Grafito		397033	3414970302755	10	397728	3414971003859	1	F
Arena		397874	3245063978744	10	397875	3245063978751	1	F
Gris		397882	3245063978829	10	397883	3245063978836	1	F
Black		397053	3414970302939	10				F
MARCOS TENDENCIAS								
Morado		397083	3414970303202	10				F
Cacao		397073	3414970303110	10				F
Rojo		397878	3245063978782	10	397879	3245063978799	1	F
Cava		397063	3414970303028	10				F
Madera oscura		397093	3414970303264	10				F
Madera clara		397097	3414970303356	10				F

VALENA™
PLACAS Y ACABADOS



CONECTADO A LA VIDA REAL

Diferentes alternativas para personalizar cada estancia aprovechando las funciones que satisfacen las necesidades diarias: interruptores, reguladores de luz, bases de televisión, teléfono, informáticas,...

ELECCIÓN DE LA FUNCIÓN

Control de las luces

Funciones básicas



Conmutador



Doble conmutador



Pulsador

Funciones avanzadas



Cruzamiento



Conmutador luminoso



Los mecanismos se encuentran disponibles en blanco y aluminio

Control de dispositivos



Mando para toldos y persianas



Regulador giratorio



Regulador pulsación

ELECCIÓN DEL ACABADO

Clásicos



Blanco



Blanco cristal



Blanco plata



Conexión multimedia



Toma de teléfono



Toma de TV final



Toma TV intermedia



Toma RJ45

Conexión de dispositivos



Toma de corriente 2P+T



Tapa ciega



Salida de cable

Contemporáneos



Aluminio

















Negro plata









Madera oscura

Valena Blíster/Bolsa

MECANISMOS VALENA	Blanco			Aluminio			Emb.	Pack.
	Ref.	EAN	Emb.	Ref.	EAN	Emb.		
CONTROL DE LAS LUCES								
Interruptores/conmutadores								
Conmutador		192602E	8424167599412	10	192640E	8424167599474	10	B
		774406B	8424167605403	10	770106B	8424167605434	10	BO
Doble conmutador		192605E	8424167599429	10	192643E	8424167599481	1	B
		774408B	8424167605410	5	770108B	8424167605441	5	BO
Cruzamiento		192603	3245061926037	1	192641	3245061926419	1	B
		774407B	8424167605502	1	770107B	8424167605533	1	BO
Pulsadores								
Pulsador		192600	3245061926006	1	770111E	8424167593243	1	B
		774411B	8424167605496	1	770111B	8424167605625	1	BO
FUNCIONES AVANZADAS DE CONTROL DE LAS LUCES								
Mando para toldos y persianas		192666	3245061926662	1				
		774404B	8424167605540	1	770104B	8424167605601	1	BO
Regulador a pulsación		770062B	8424167608497	1	770262B	8424167605618	1	BO
Regulador giratorio		770061B	8424167605595	1	770261B	8424167608480	1	E
CONEXIÓN MULTIMEDIA								
Toma de teléfono		192608	3245061926082	1	192646E	8424167599511	1	B
		774387B	8424167605519	1	770187B	8424167605472	1	BO
Toma TV final		192610	3245061926105	1	192647E	8424167599528	10	B
		774436B	8424167605526	1	770136B	8424167605489	1	BO
Toma TV intermedia		774437E	8424167592970	1	770137E	8424167592963	1	BO
		774437B	8424167605564	1	770137B	8424167605632	1	BO
Toma RJ45		774238E	8424167589307	1	770238E	8424167589352	1	BO
		774238B	8424167605557	1	770238B	8424167605663	1	BO
CONEXIÓN DE DISPOSITIVOS								
Toma 2P+T		192607E	8424167599436	10	192645E	8424167599504	10	BO
		774421B	8424167605427	10	770121B	8424167605465	10	BO
Salida de cable		774447E	8424167589314	1	770147E	8424167589369	1	BO
		774447B	8424167605588	1	770147B	8424167605656	1	BO
Tapa ciega		774446E	8424167589338	1	770146E	8424167589383	1	BO
		774446B	8424167605571	1	770146B	8424167605649	1	BO

Valena Blíster/Bolsa (continuación)

		Ref.	EAN	Emb.	Pack.
PACK VALENA					
Pack conmutadores blanco	5 uds	100164	3245061001642	1	C
Pack tomas 2P+T blanco	5 uds	100165	3245061001659	1	C

MARCOS VALENA	Simple			Doble			Triple			Emb.	Pack.
	Ref.	EAN	Emb.	Ref.	EAN	Emb.	Ref.	EAN	Emb.		
MARCOS CLÁSICOS											
Blanco 	192611E	8424167599443	10	192612E	8424167599450	1	192614	3245061926143	1	B	
	774451B	8424167605670	10	774452B	8424167605687	5				BO	
Blanco cristal 	192615E	8424167599467	10	192616	3245061926167	1	192618	3245061926181	1	B	
	774461B	8424167605694	10	774462B	8424167605700	5				BO	
Blanco plata 	492061E	8424167599610	10	492062E	8424167599627	5	770493E	8424167589376	1	B	
	770491B	8424167605793	10	770492B	8424167605809	5				BO	
MARCOS CONTEMPORÁNEOS											
Aluminio 	192650E	8424167599535	10	192651E	8424167599542	1	192652	3245061926525	5	B	
	770151B	8424167605717	10	770152B	8424167605724	5				BO	
Negro plata 	492001E	8424167599559	10	492002E	8424167599566	5	770393E	8424167589437	1	B	
	770391B	8424167605731	10	770392B	8424167605748	5				BO	
Madera oscura 	492011E	8424167599573	10	492012E	8424167599580	5	770373E	8424167589444	1	B	
	770371B	8424167605755	10	770372B	8424167605762	5				BO	

FORIX™

LA SOLUCIÓN
DE SUPERFICIE
COMPLETA Y
POLIVALENTE

WORKSTATION



- ❑ Blanco → 4 ó 6 posiciones
- ❑ Pueden ser instaladas todos los tipos de funciones (tomas de corriente, datos, interruptores...)
- ❑ Opción para centralización de comandos
- ❑ 0 para tener más tomas (corrientes fuertes o débiles)
- ❑ Permiten ensamblar funciones MOSAIC™ (accesorio adaptador Forix/Mosaic)
- ❑ Instalación reversible: horizontal / vertical

Forix IP21 Mecanismo de superficie



782404

782406



782423



782415

782424



782497

	Ref.	EAN	Emb.	Pack.
Control de las luces				
Conmutador 10A	782404	3245067824047	20	F
Conmutador doble 10A	782406	3414970308580	20	F
Pulsador 6A	782405	3245067824054	1	F
Control de dispositivos				
Toma 2P+T	782420	3245067824207	20	F
Toma 2P+T doble	782423	3245067824238	10	F
Toma 2P+T triple	782418	3245067824184	10	F
Conexión multimedia				
Toma TV simple final	782415	3245067824153	1	F
Toma RJ 11 blanco IP21	782414	3245067824146	1	F
Toma RJ45 CAT 5E UTP	782424	3245067824245	1	F
Solución innovadora				
Workstation 4 bases + 2 obturadores	782497	3245067824979	2	F

Forix IP44 Mecanismo de superficie



782383



782393



782394

	Ref.	EAN	Emb.	Pack.
Control de las luces				
Conmutador 10A	782383	3245067823835	10	R
Conmutador doble 10A	782381	3245067823811	10	R
Pulsador 6A	782384	3245067823842	10	R
Control de dispositivos				
Toma 2P+T 16A	782393	3245067823934	10	R
Toma 2P+T doble 16A	782394	3245067823941	5	R

OTEO™

LO PRÁCTICO NO ESTÁ REÑIDO CON LA ESTÉTICA

Con Oteo se conjugan la sencillez de la instalación de un mecanismo de superficie con una perfecta integración en cualquier espacio.



- Diseño sobrio y moderno también disponible en versión estrecha.

Oteo

Mecanismo de superficie



097340



086084E

	Ref.	EAN	Emb.	Pack.
Control de las luces				
Conmutador	097340	3245060973407	1	R
Conmutador estrecho	086084E	8424167596640	1	E
Doble conmutador	097342	3245060973421	1	R
Cruzamiento	086004E	8424167596671	1	E
Pulsador	086006E	8424167595377	1	R
Pulsador luminoso estrecho	086088E	8424167595360	1	R
Control de dispositivos				
Interruptor + toma 2P+T	097383	3245060973834	1	R
Toma 2P+T	097380	3245060973803	1	R
Toma doble 2P+T	097381	3245060973810	1	R
Conexión multimedia				
Toma de televisión	097361	3245060973612	1	R

SOLUCIONES PARA INSTALACIONES ESTANCAS

PLEXO 55

ESTANQUEIDAD A TODA PRUEBA



Plexo

Mecanismo de superficie o de empotrar IP55



191501



191506



191503



191504



191505



191510



191516



069672E

	Ref.	EAN	Emb.	Pack.
De superficie				
Control de las luces				
Conmutador	● 191501	3245061915017	10	R
	○ 191506	3245061915062	5	R
Conmutador doble	● 191514	3245061915147	10	R
	○ 191518	3245061915185	1	R
Conmutador luminoso	● 191513	3245061915130	1	R
	○ 191517	3245061915178	1	R
Pulsador	● 191502	3245061915024	10	R
	○ 191519	3245061915192	1	R
Pulsador luminoso	● 191503	3245061915031	1	R
	○ 191520	3245061915208	1	R
Control de dispositivos				
Toma 2P+T	● 191504	3245061915048	10	R
	○ 191507	3245061915079	5	R
Toma doble 2P+T	● 191505	3245061915055	5	R
Toma triple 2P+T	● 191515	3245061915154	5	R
De empotrar				
Control de las luces				
Comutador	● 191510	3245061915109	10	R
Pulsador luminoso	● 191511	3245061915116	10	R
Control de dispositivos				
Toma 2P+T	● 191512	3245061915123	10	R
Conexión multimedia				
Toma TV	● 191516	3245061915161	10	R
Accesorios				
Caja de superficie 2 elementos	069672E	8424167595568	5	R
Caja de superficie 3 elementos	069690E	8424167595469	5	R

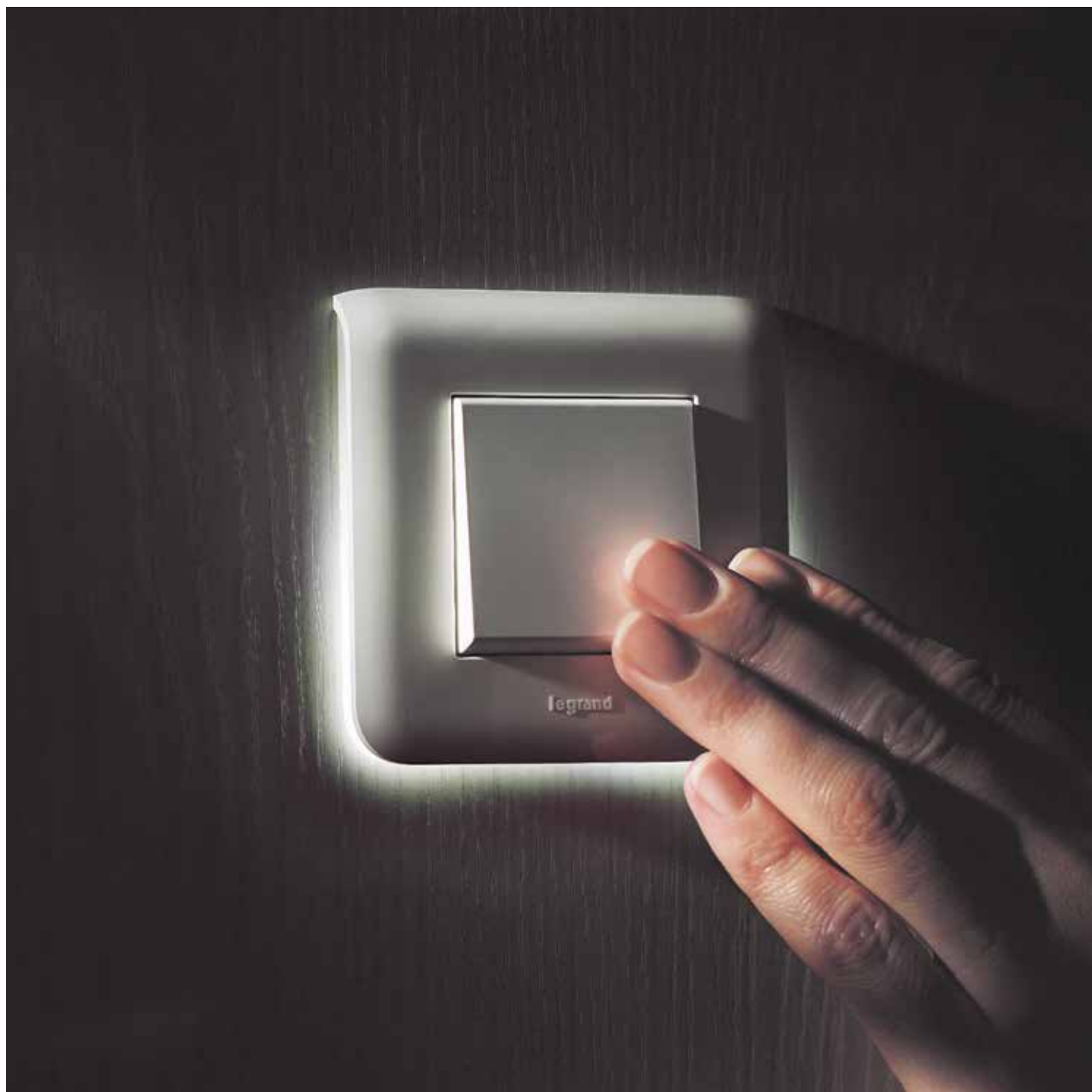

FLEXIBILIDAD Y DIVERSIDAD PARA LAS INSTALACIONES ELÉCTRICAS

MOSAIC™

Soluciones modulares que se adaptan de manera sencilla a cada exigencia
Una amplia variedad de funciones innovadoras y ergonómicas

Mosaic

Mecanismo ideal para las canales



077011E



077252E



076564E



078883EA

		Ref.	EAN	Emb.	Pack.
Control de las luces					
Conmutador	2 módulos	077011E	8428561259675	1	BO
Control de dispositivos					
Toma 2P+T (borne con tornillo) blanco	2 módulos	077213E	8424167590785	1	BO
Toma 2P+T (borna automático) rojo	2 módulos	077218E	8424167590792	1	BO
Toma doble 2P+T (borne automático) blanco	2 módulos	077252E	8424167590839	1	BO
Toma doble 2P+T (borne automático) rojo	2 módulos	077272E	8424167590846	1	BO
Conexión multimedia					
Toma RJ45 CAT6 UTP	1 módulo	076561E	8424167595681	1	BO
Toma RJ45 CAT6 UTP	2 módulos	076564E	8424167595674	1	BO
Accesorios					
Tapa ciega	2 módulos	077071E	8428561259729	1	BO
Adaptador		MMI/BE	8424167595698	5	BO
Cajas y puestos de trabajo					
Caja de superficie	8 módulos	078882E	8424167096935	1	C
Caja superficie de empotrar	12 módulos	078883E	8424167096942	1	C
Caja superficie de empotrar	16 módulos	078884E	8424167096959	1	C
Caja de superficie equipada 2 tomas doble 2P+T blanco 2 tomas RJ45 CAT UTP"		078883EA	8424167591737	1	C
Caja de superficie equipada 1 toma doble 2P+T blanco 1 toma doble 2P+T rojo 2 tomas RJ45 CAT UTP		078883KL6	8424167096591	1	C
Caja de empotrar equipada 1 toma doble 2P+T blanco 1 toma doble 2P+T rojo 2 tomas RJ45 CAT UTP		078873KL6	8424167096584	1	C
Registro plástico	10/12 módulos	089630E	8424167610773	1	C

GESTIÓN DE LINEAL

AYUDA PARA LA IMPLANTACIÓN DE PRODUCTOS

A cada referencia

Ref.	EAN	Emb.	Pack.
407926E	8424167611138	1	R
407928E	8424167611145	1	R
407929E	8424167611152	1	R
407930E	8424167611169	1	R
407931E	8424167611176	1	R

su código packaging

NUESTRAS SOLUCIONES DE PACKAGING

B Blíster



C Caja



R Retractilado



E Etiqueta



F Flowpack



BO Bolsa



VERSÁTIL

para tus clientes

diferentes tipos de embalaje
adaptados a todas tus necesidades

CAJA



BLISTER



RETRACTILADO



ETIQUETADO



BOLSA

FLOWPACK



SOLUCIONES PARA EL PUNTO DE VENTA

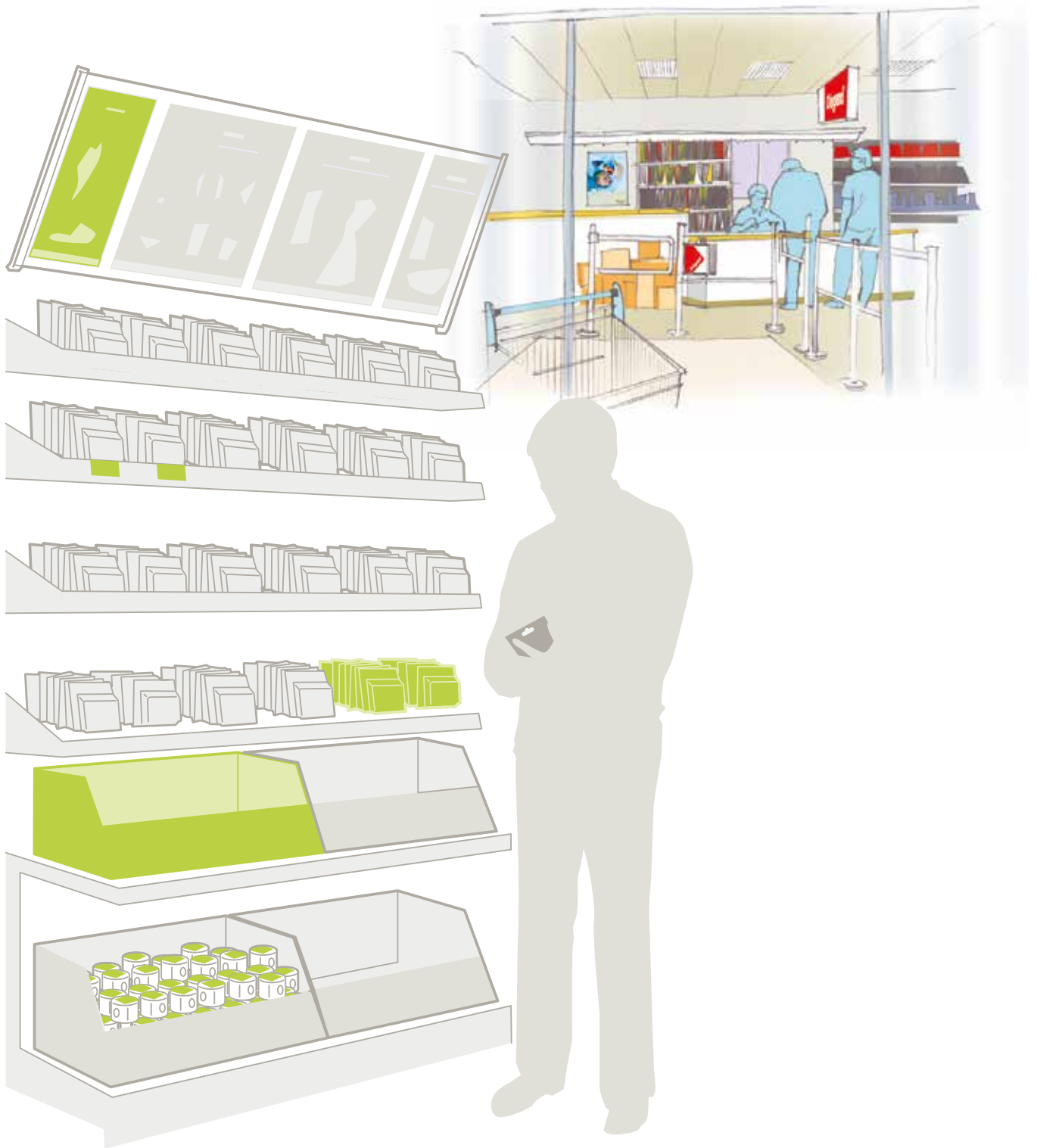

EXPOSITORES

expositor multiuso

Permiten utilizar diferentes soportes (ganchos o bandejas) en función del producto que desee promocionar



expositor multiusos apilable

Dimensiones apilable 4 cajas:
50 x 40 x 1,79



expositores polivalentes

Permiten exponer gran variedad de producto con la mejor visibilidad



monitor





cajas
1 módulo
o 2 módulos



**expositor
mesa**



**expositor
2 bocas**
2 lados abiertos

**mueble
ferretería**
disponible
0,66 m o 1,33 m



PARA EL CONSUMIDOR

LOS MEDIOS DISPONIBLES PARA VENDER MEJOR

En su lineal, todas las soluciones para ayudar a su cliente a elegir bien.

BE RANGE



LINTERNA ENCHUFABLE

IDEAL EMERGENCIAS
Recárgala unos minutos antes del primer uso. Presiona la lente para usar como luz de cortesía.

En caso de apagón, los LEDs se encenderán automáticamente con máxima intensidad.
Con la luz apagada, mantén la lente pulsada para pasar de luz cálida a luz fría (y viceversa).

legrand

Cintas

LUZ TRANQUILIZANTE

MODO AUTOMÁTICO
Una luz cálida LED se enciende y apaga automáticamente según la intensidad de luz de la habitación.

MODO MANUAL
Enchúfalo manteniendo la lente pulsada para usarlo como luz de cortesía.
Se puede ajustar la intensidad de la luz manteniendo la lente pulsada.

legrand

ADAPTADOR USB

IDEAL OFICINA, VIAJES Y HOGAR
Utiliza el adaptador USB para recargar todos tus dispositivos móviles: smartphones, tablets, cámara de fotos, mp3. Toma USB 5 V 1,5 A.

legrand



Folleto
21 x 9 cm

VIDEOPORTERO 2 HILOS

Un sistema completo para su seguridad

360°

legrand

Folleto
21 x 9 cm

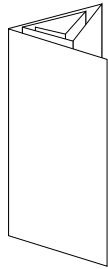

Un sistema completo para su seguridad **360°** **legrand**

Controle su vivienda desde cualquier planta
Escija e interconecte hasta 3 monitores.

Más protección con su cámara de seguridad.
Presione el botón del monitor para alternar la visualización entre la placa de calle y la cámara de seguridad.

¿Controlar 1 entrada?

¿Controlar 2 entradas?

¿Solución para vivienda bifamiliar?

Sustituya su antigua instalación por un sistema completo de videoportero

Porta etiquetas personalizable para 1 o 2 viviendas.
Placa de calle robusta

FACIL 2 en 1

Descubre más

Panel horizontal
100 x 65 cm

360°

Un sistema completo para su seguridad

legrand

Un sistema completo para su seguridad

¿Controlar 1 entrada?

¿Controlar 2 entradas?

¿Solución para una vivienda bifamiliar?

legrand

Stopper
20 x 100 cm



<http://www.legrand.es/DiY/videos>

ELIOT FOLLETOS Y EXPOSITORES

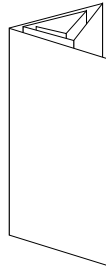

Panel
40 x 40 cm



Folletos
21 x 9 cm



Mueble didáctico



Mueble didáctico

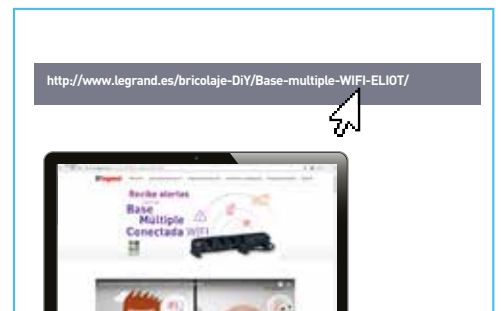
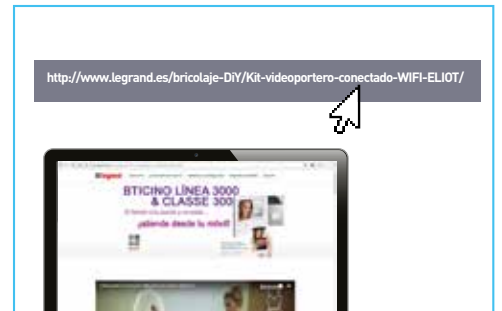

MAXI USB

PARA CUANDO ESTÁS DE VIAJE

Cargadores Maxi USB

TODOS TUS DISPOSITIVOS CARGADOS A LA VEZ ¡LISTOS PARA USAR!



Permite cargar 2 tablets, y 2 smartphones a la vez.

- Protección sobrecarga
- Carga 6,8 A
- 4 Adaptadores USA, UE, UK, NZ

legrand
www.legrand.es

Folleto
21 x 9 cm

PARA CUANDO ESTÁS TRABAJANDO

Cargadores Maxi USB

TODOS TUS DISPOSITIVOS CARGADOS A LA VEZ ¡LISTOS PARA USAR!



Permite cargar 3 tablets, o 1 tablet y 4 smartphones.

- Protección sobrecarga
- Carga 7,2 A
- Cable 1,5 m UE

legrand
www.legrand.es

**Cargar a la vez...
...TODOS MIS DISPOSITIVOS**

NOVEDAD

Cargadores MAXI USB

MAXI USB PARA LA OFICINA DEL TRABAJO:

- Permite cargar 3 tablets, a 1 tablet y 4 smartphones, al mismo tiempo, 6,8 A en total.
- Cable de 1,5 m incluido, estándar europeo.
- Carga USB 7,2 A.
- Protección contra sobrecarga.

5 PUERTOS USB, 7,2 A

MAXI USB PARA VIAJAR:

- Permite cargar 2 tablets (2 puertos USB de 2,4 A) + 2 smartphones (2 puertos USB de 1 A) al mismo tiempo, 6,8 A en total.
- Dispone de un adaptador de enchufe incluido: USA, Europa, UK, Australia/Nueva Zelanda.
- Carga total 6,8 A.
- Protección contra sobrecarga.

4 PUERTOS USB, 4,8 A
4 ADAPTADORES DE VIAJE

legrand

Panel
40 x 40 cm

BASE MÚLTIPLE CON REPETIDOR WIFI

Base múltiple con WI-FI

RECIBE Y REPITE LA SEÑAL WIFI DEL ROUTER



AMPLIFICO LA WIFI DE CASA Y CARGO MIS DISPOSITIVOS USB

legrand
www.legrand.es

Folleto
21 x 9 cm

1 ENTRADA Y 1 SALIDA RJ45 PARA INTERNET

2 Tomas USB
Para cargar smartphones, tablets, MP3, MP4...

Entrada RJ45
conector internet

Salida RJ45
para conectar TV, ordenador, tabletas...

AMPLIFICO LA SEÑAL WIFI DE TU CASA O CREA UN NUEVO PUNTO DE ACCESO

legrand
www.legrand.es

AMPLIAR LA CONEXIÓN WIFI

Cargando dispositivos

NOVEDAD

Base múltiple con WiFi

RECIBE Y REPITE LA SEÑAL WIFI DEL ROUTER

- Borna WiFi: recibe y amplifica la señal de tu router.
- Dispone de una entrada y una salida RJ45 para conexión a internet (se convierte en punto de acceso WiFi).

PROTECCIÓN CONTRA INTENSIDADES CON INDICADOR LUMINOSO INTEGRADO

CARACTERÍSTICAS TÉCNICAS:

- Base múltiple giratoria.
- 4 tomas (2P+2N) RJ45 (1 entrada, 1 salida), 2 USB y 1 micro USB.
- Tecnología WiFi 2,4 GHz - IEEE 802.11n/g/b.
- Cable de 2 m.
- Interruptor general con indicador LED de encendido.
- 1A, 2000 W USB V.

AMPLIFICO LA WIFI DE CASA Y CARGO MIS DISPOSITIVOS USB

legrand

Panel
40 x 40 cm

AMPLIAR LA CONEXIÓN WIFI

Cargando dispositivos

Base múltiple con WI-FI

RECIBE Y REPITE LA SEÑAL WIFI DEL ROUTER

- Borna WiFi: recibe y amplifica la señal de tu router.
- Dispone de una entrada y una salida RJ45 para conexión a internet (se convierte en punto de acceso WiFi).

PROTECCIÓN CONTRA INTENSIDADES CON INDICADOR LUMINOSO INTEGRADO

CARACTERÍSTICAS TÉCNICAS:

- Base múltiple giratoria: aprovecha cada toma al máximo.
- 4 tomas para conectar TV, ordenador, electrodomésticos...
- 2 entradas RJ45 para internet.
- 2 USB (2,4A) para cargar smartphones, tablets...
- 1 micro USB para cargar tu smartphone sin cables.
- Tecnología WiFi de 2,4 GHz.
- Cable de alimentación de 2 metros.

AMPLIFICO LA WIFI DE CASA Y CARGO MIS DISPOSITIVOS USB

legrand

Panel horizontal
100 x 45 cm

BASE MÚLTIPLE CON CARGADOR INDUCCIÓN

Cargar, proteger...
...CONECTAR SIN CABLES

NOVEDAD

Base múltiple con inducción

CARACTERÍSTICAS TÉCNICAS

- Base múltiple giratoria
- 4 tomas 2P-T
- Estación de carga con tecnología Qi 1000mA (por contacto)
- LED de confirmación de carga
- 2 módulos de carga USB 2400 mA
- Cable de 2 m
- Interruptor general con indicador LED de encendido
- 16 A, 3500 W en 230 V

SMARTPHONES COMPATIBLES
(Consulta con el vendedor para saber si tu smartphone es compatible)

“ QUIERO CARGAR MIS DISPOSITIVOS SIN NECESIDAD DE CABLES ”

| @siguenos | LegrandGroupES

Panel
40 x 40 cm

ENCHUFE CON 2 TOMAS USB

Toma con soporte para teléfono y 2 puertos USB

1 enchufe + 2 puertos USB

Permite cargar tus dispositivos móviles

Base protegida

Cable adaptador USB, micro USB incluido (1 metro)

Panel
40 x 40 cm

NILOÉ

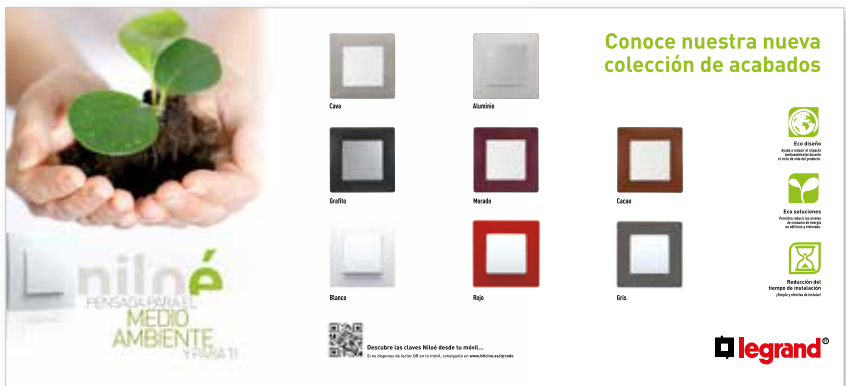

Panel horizontal
100 x 45 cm



Panel
40 x 40 cm



Panel
100 x 100 cm



MATIX



Panel horizontal
100 x 45 cm

LUNA



Panel horizontal
100 x 45 cm

VALENA



Panel horizontal
100 x 45 cm

FORIX IP21



Panel horizontal
100 x 45 cm



Panel
50 x 40 cm

FORIX IP44



Panel horizontal
100 x 45 cm



Panel
50 x 40 cm

PLEXO



Panel horizontal
100 x 45 cm

URA21 LED



Panel horizontal
100 x 45 cm

FLUIDQUINT



Panel vertical
45 x 100 cm

MAGNETO RX3

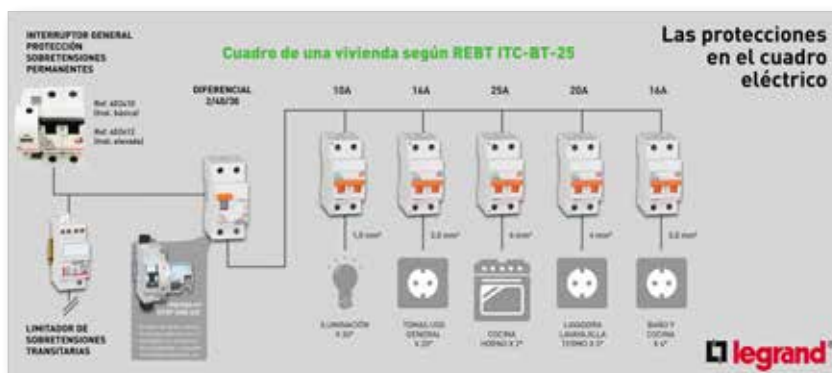

Panel horizontal
100 x 45 cm



Mueble magnetotérmico

KITS VIDEOPORTEROS 2 HILOS

Vivienda con 1 entrada

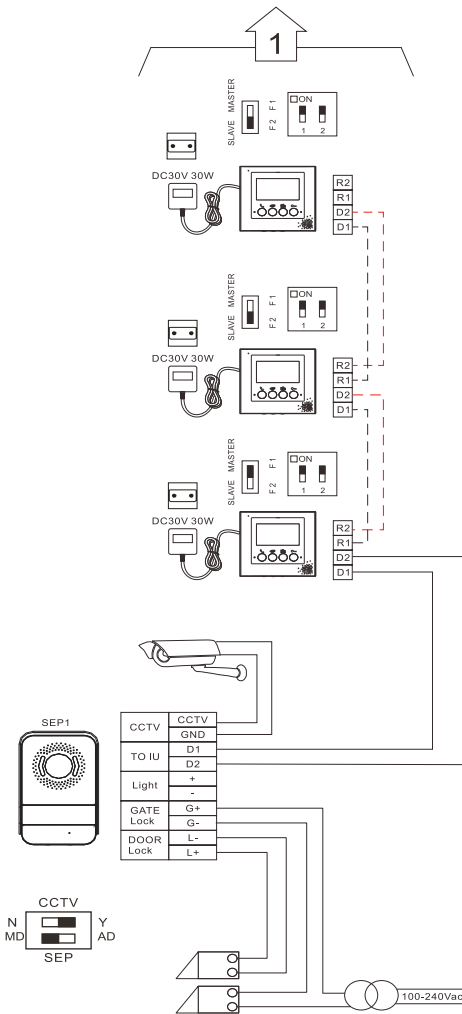

Vivienda con 2 entradas

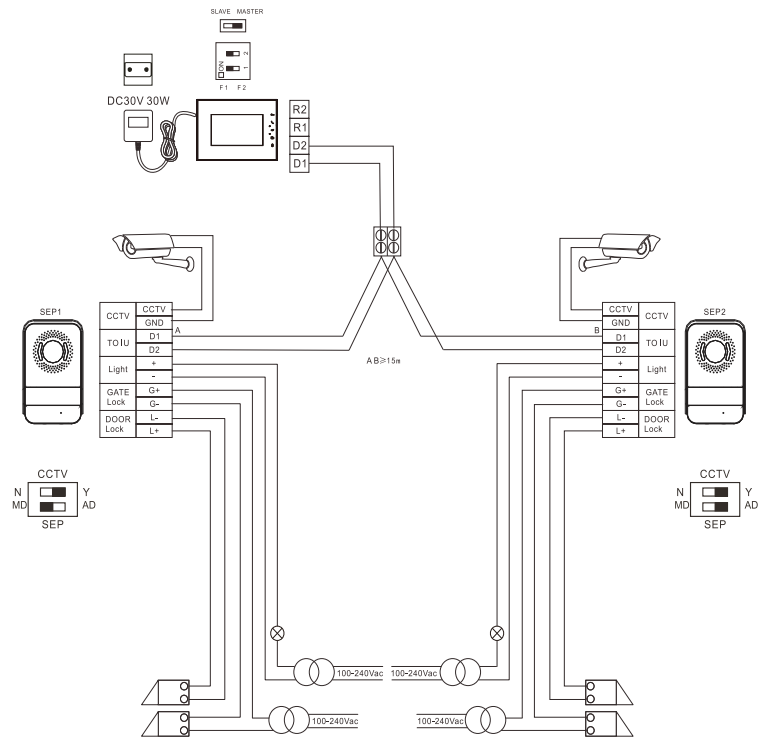

Conectores extraíbles en las placas de calle y en los monitores

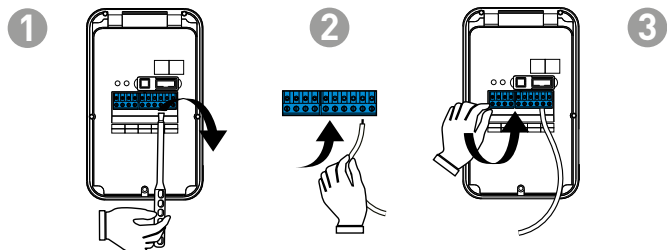

Vivienda bifamiliar con 1 entrada

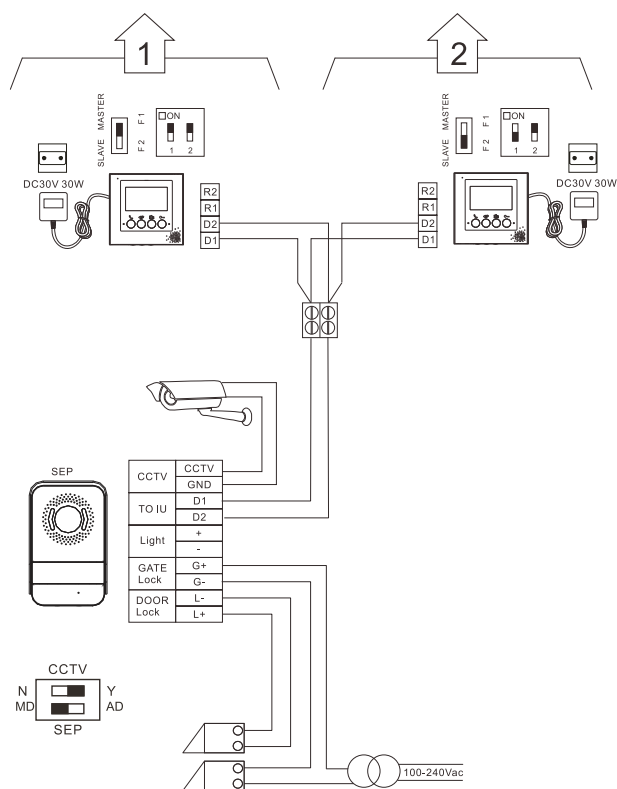

Máxima ampliación

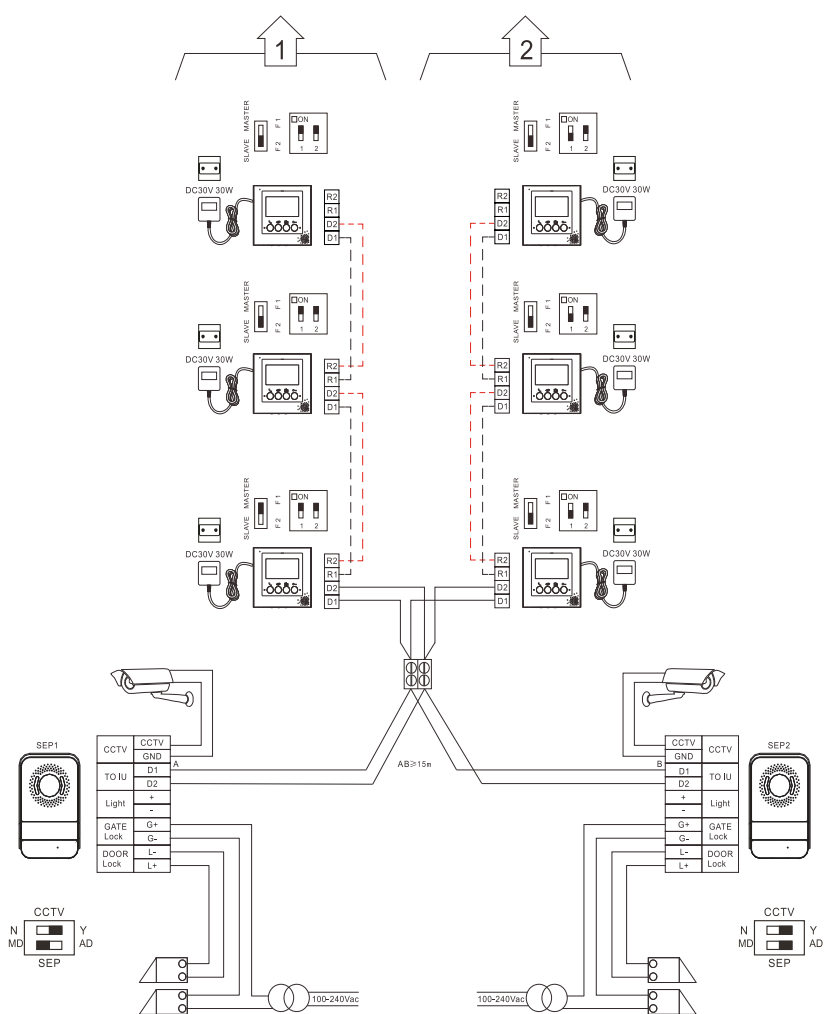

COMPOSICIÓN Y MONTAJE

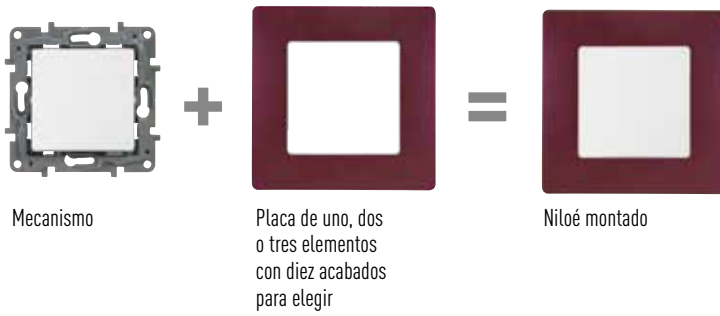

MONTAJE DE NILOÉ™ EMPOTRADO

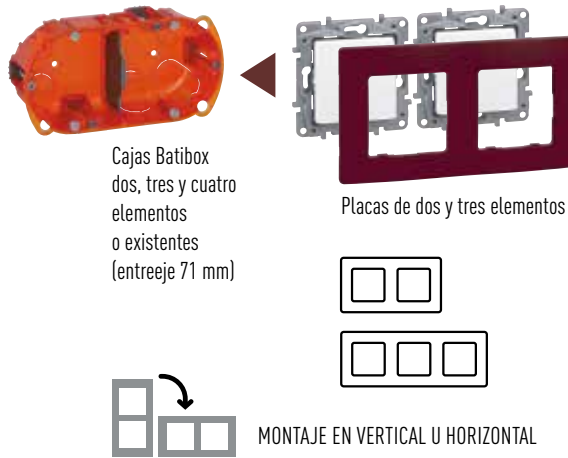
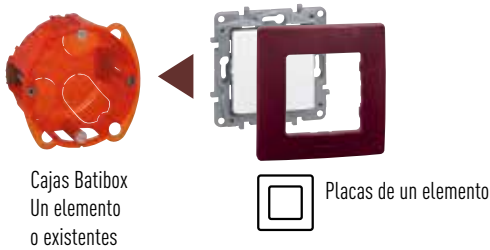

MONTAJE DE NILOÉ™ DE SUPERFICIE

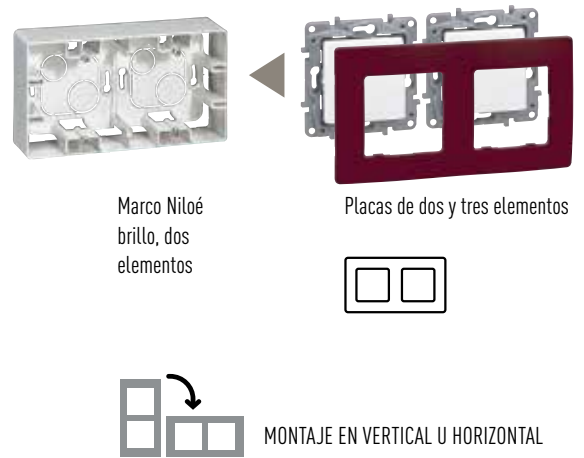
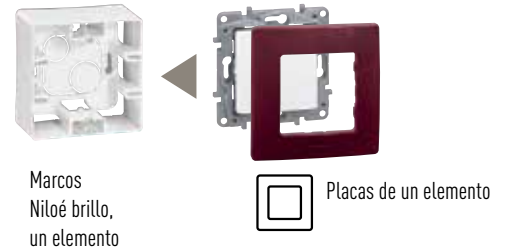

INTERRUPTORES PARA PERSIANAS ENROLLABLES

Con acabado aluminio, grafito y blanco, los interruptores para persianas enrollables son coherentes con el resto de las funciones para una mayor variedad.



Más variedad para combinar con la decoración: consulte todos los acabados de Niloé en la página 110



Embellecedor morado
Consulte las páginas 106 y 107



Embellecedor aluminio
Consulte las páginas 106 y 107

ESQUEMAS DE CABLEADO

SERIE NILOÉ

INTERRUPTOR/CONMUTADOR

1 punto de luz
(interruptor)

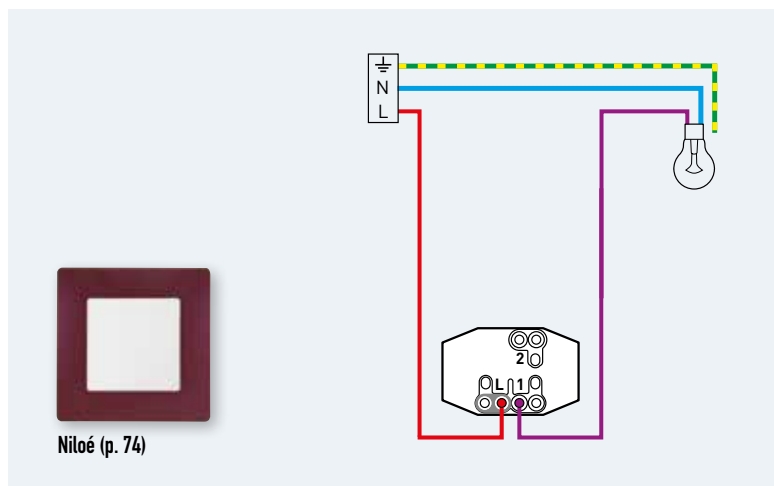

2 puntos de luz
(conmutador)

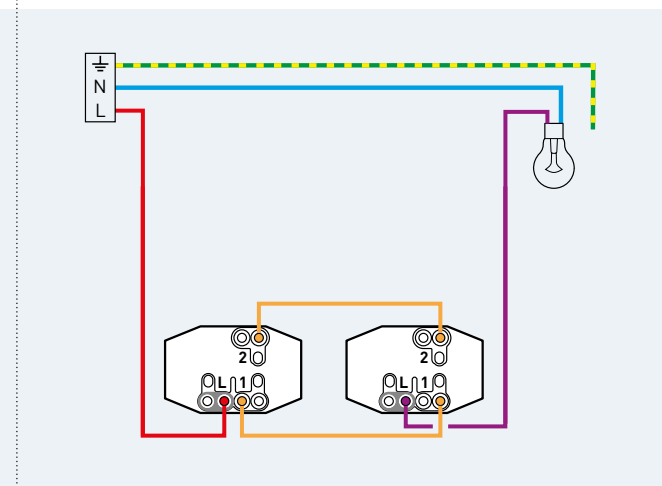

DOBLE INTERRUPTOR/CONMUTADOR

1 módulo de mando
por lámpara (interruptor)

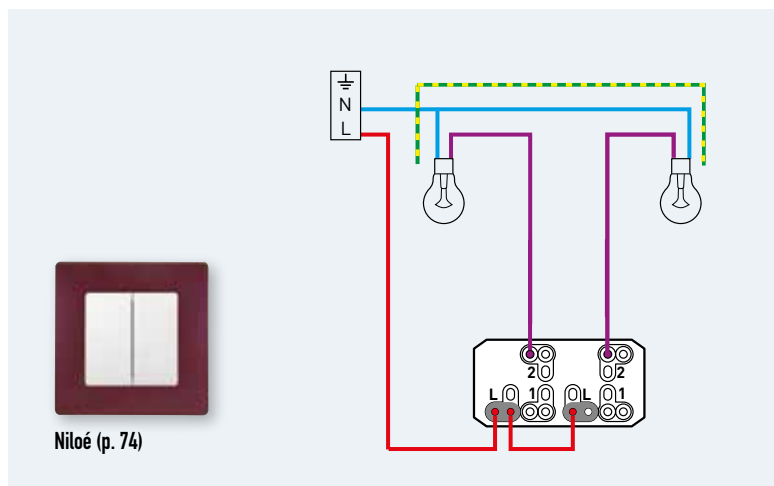

2 módulos de mando
por lámpara (conmutador)

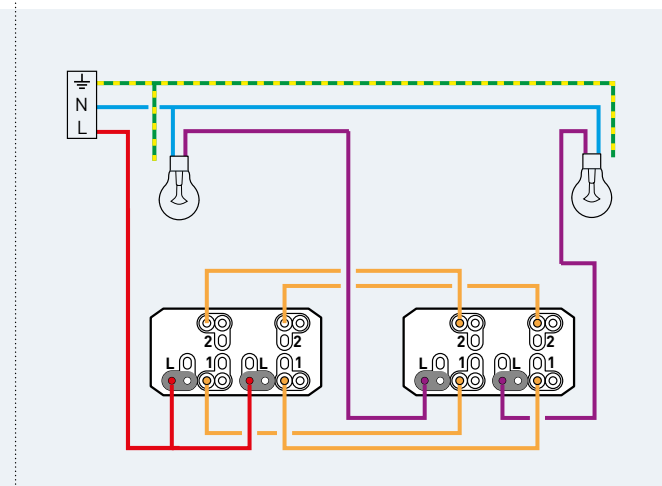

INTERRUPTOR REGULADOR O ECOVARIADOR

1 módulo de mando por lámpara (interruptor)

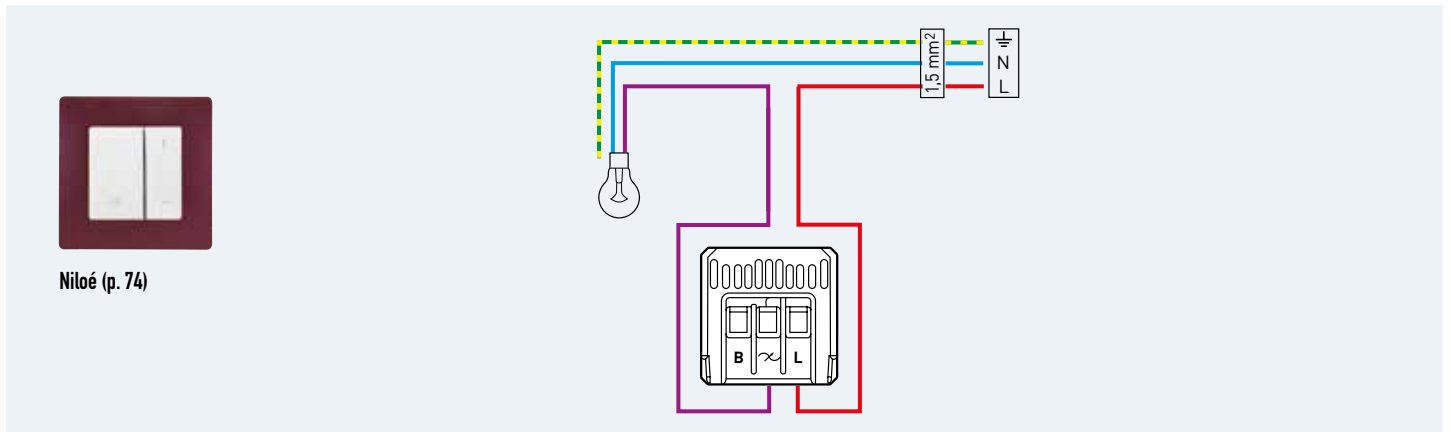

MANDO PARA PERSIANAS

Interruptor para cualquier tipo de persianas

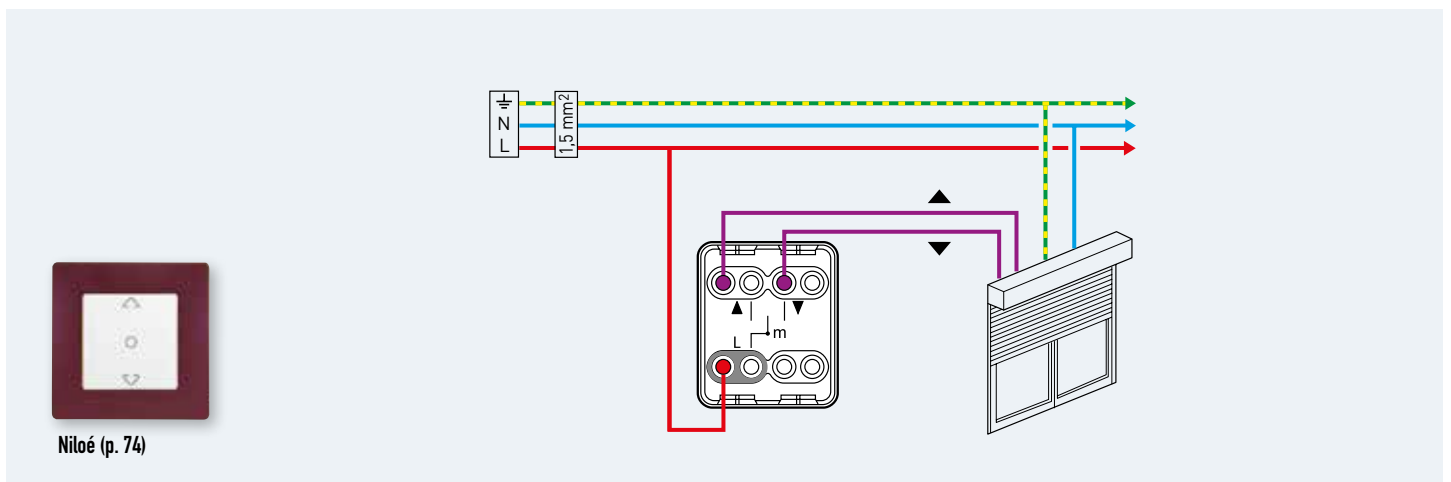

CARGADOR USB DOBLE

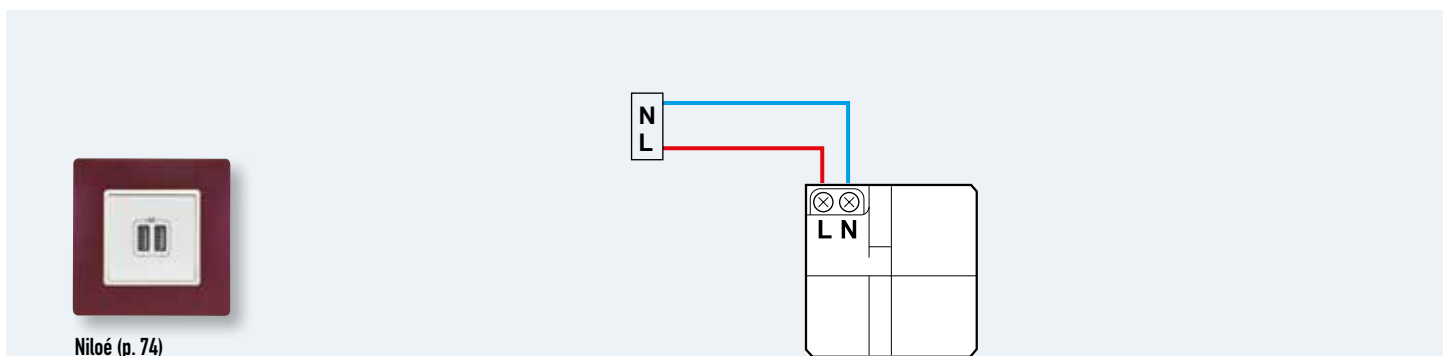

Tiempo de carga medio para 1 smartphone con carga de 2500Ma

Tiempo de carga	1 smartphone		2 smartphones		1 tableta	
	80 %	100 %	80 %	100 %	80 %	100 %
1500 mA	1 h 15	2 h	2 h	2 h 45	2 h 30 a 3 h	3 h 30 a 5 h 30
2400 mA	1 h 15	2 h	1 h 15	2 h	1 h 30 a 2 h 15	2 h 30 a 4 h

Índices de protección

1. Protección contra los cuerpos sólidos y líquidos: Índices de protección - IP

Grados de protección de las envolventes de los materiales eléctricos según las normas: CEI 529, EN 60529 y UNE 20324.

1.ª cifra: protección contra los cuerpos sólidos

IP	tests	
0		Sin protección
1		Protegido contra los cuerpos sólidos superiores a 50 mm (ej.: contactos involuntarios de la mano)
2		Protegido contra los cuerpos sólidos superiores a 12,5 mm (ej.: dedos de la mano)
3		Protegido contra los cuerpos sólidos superiores a 2,5 mm (ej.: herramientas, tornillos)
4		Protegido contra los cuerpos sólidos superiores a 1 mm (ej.: herramientas finas, pequeños cables)
5		Protegido contra el polvo (sin sedimentos perjudiciales)
6		Totalmente protegido contra el polvo

2.ª cifra: protección contra los cuerpos líquidos

IP	tests	
0		Sin protección
1		Protección contra las caídas verticales de gotas de agua (condensación)
2		Protección contra las caídas de agua hasta 15° de la vertical
3		Protegido contra el agua de lluvia hasta 60° de la vertical
4		Protegido contra las proyecciones de agua en todas direcciones
5		Protegido contra el lanzamiento de agua en todas direcciones
6		Protegido contra el lanzamiento de agua similar a los golpes de mar
7		Protegido contra inmersión
8		Protegido contra los efectos prolongados de inmersión en condiciones especificadas

2. Protección contra los choques mecánicos: Índice de protección - IK

Según: UNE-EN 50102.

IK	Energía de choque (julios)	Antiguo 3ª cifra IP
00	0	0
01	0,15	
02	0,20	1
03	0,35	
04	0,50	3
05	0,70	
06	1	5
07	2	
08	5	
1	6	7
09	10	
10	20	9

- Esta tabla permite conocer la resistencia de un producto a un impacto dado en julios, partiendo de un grado IK.
- También permite conocer la correspondencia con la antigua 3.ª cifra IP.

1. Se admite que un producto que tenía IP xx7, cumple las condiciones de un IP xx - IK 08.

Marcado CE

Lo que hay que saber:

El marcado no puede, en ningún caso, sustituir a una marca de calidad. Las directivas del Consejo de las Comunidades Europeas* lo hacen obligatorio. Permite a los controladores de aduanas y de la represión de fraudes a autorizar la libre circulación de cualquier producto marcado . El fabricante debe colocar el marcado sobre sus productos o sus embalajes bajo su única responsabilidad. Su producción no supone ningún control de conformidad por un organismo independiente (conformidad a las normas nacionales e internacionales de seguridad y funcionalidad).

En caso de duda, el fabricante debe simplemente facilitar los elementos técnicos que prueban su buena fe.

Las marcas de calidad (, ,...):

Garantizan que los productos son conformes a las normas nacionales (). Esta conformidad está garantizada por un organismo certificador (AENOR en España). Los productos son ensayados por un laboratorio homologado, antes de su colocación en el mercado, y la conformidad de la producción está asegurada por controles periódicos en fábrica (auditorías de AENOR).

	Exigencias	Marcado	Marcas de calidad (, ,...)	
Seguridad		A juicio del fabricante	Respeto estricto de las normas en la creación del producto	Exigencias suplementarias en función del modo de instalación (profesionales, particulares, tipos de local,...)
Fiabilidad		Ninguna exigencia	Respeto estricto de las normas para la funcionalidad	Pliego de condiciones superiores a las exigencias de las normas
Facilidad de instalación		Ninguna exigencia	Ninguna exigencia	Exigencia absoluta de sencillez
Ergonomía		Ninguna exigencia	Ninguna exigencia	Controles continuos según procedimiento de utilización
Controles en fábrica		Exigencia no definida	Controles periódicos por organismos independientes (AENOR...)	Controles continuos según procedimiento ISO 9001/9002
Garantías para el instalador y el utilizador		Simple pasaporte de circulación en la UE	Aseguramiento de un primer nivel de calidad indispensable	Garantía de exigencias de calidad de una gran marca comprometida

* Directiva de Baja Tensión (DBT) 73/23CEE.
Directiva de Compatibilidad Electromagnética (CEM) 89/336/CEE.



Atención Comercial

Tel. 91 656 18 12
es-diy@legrandgroup.es

Asistencia Técnica

Tel : 91 991 57 00
sat.espana@legrandgroup.es

Atención al Distribuidor

Tel : 91 991 54 00
pedidos.espana@legrandgroup.es



SÍGUENOS
TAMBIÉN EN

- @ www.legrand.es
- [facebook.com/LegrandGroupES](https://www.facebook.com/LegrandGroupES)
- twitter.com/LegrandGroupES
- [youtube.com/LegrandGroupES](https://www.youtube.com/LegrandGroupES)
- [instagram.com/LegrandGroupES](https://www.instagram.com/LegrandGroupES)
- [pinterest.com/LegrandGroupES](https://www.pinterest.com/LegrandGroupES)



LEGRAND GROUP ESPAÑA, S.L.
Hierro, 56 - Apto. 216
28850 Torrejón de Ardoz
Madrid
Tel.: 91 656 18 12
Fax: 91 656 67 88
www.legrand.es